

AC200P L

Portable Power Station

User Manual v1.0

Please read this manual carefully before use and keep it for future reference.



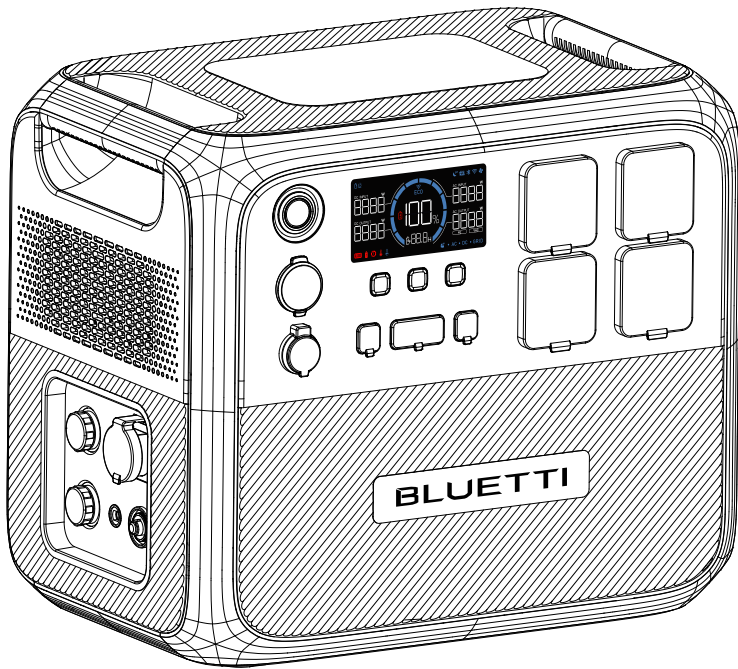

Warning

1. Charge the unit before first use.
2. Do not use solar panels with open circuit voltage higher than 145VDC. Solar input voltage range for the unit is 12V-145VDC.
3. Charge the unit immediately when the SoC drops below 5%. If the SoC drops to 0, power off the unit and charge it for at least 30 minutes before restarting.
4. The unit is for off-grid use only. Do not connect its AC output to the grid.
5. If not used for more than 3 months, charge the unit to 40%-60% SoC and store it with the power off. For optimum battery life, discharge and charge the unit every 3 months.

Thank You!

Thank you for making BLUETTI a part of your family.

From the very beginning, BLUETTI has tried to stay true to a sustainable future through green energy storage solutions while delivering an exceptional eco-friendly experience for our homes and our world.

That's why BLUETTI makes its presence in 100+ countries and is trusted by millions of customers across the globe.



Copyright © Shenzhen PowerOak Newener Co., Ltd. All rights reserved.

No part of this document may be reproduced or transmitted in any form or by any means without the prior written consent of Shenzhen PowerOak Newener Co., Ltd.

Notice

BLUETTI's products, services, and features are subject to the agreed-upon terms and conditions during purchase. Please note that some products, services, or features described in this manual may not be available under your purchase contract. Unless otherwise specified in the contract, BLUETTI makes no representations or warranties of any kind, express or implied, with respect to the contents of this manual.

The contents of this manual are subject to change without notice. Please get the latest version from official BLUETTI website.

If you have any questions or concerns about this manual, please contact BLUETTI support for further assistance.

Contents

1	Safety Instructions	05
2	Packing List	09
3	Product Introduction	11
4	Product Overview	12
5	Power ON / OFF	13
6	LED Screen	14
7	Charging	16
8	Discharging	19
9	Settings	20
10	Connect to Expansion Battery	24
11	BLUETTI App	25
12	Specifications	25
13	Button Operation Instructions	27
14	Troubleshooting	28
	Appx. 1 Estimating Operation Time	30
	Appx. 2 FAQ	30

1. Safety Instructions

Read this manual for instructions on the proper use and safety information for the product. The safety instructions provided herein are for illustrative purposes that include but are not limited to those listed in this manual. Actual operation shall comply with all applicable safety standards. If you have any questions, feel free to contact BLUETTI support or your local BLUETTI dealers.

1.1 Statement

To ensure a safe operation, it's crucial to observe and adhere to the following conditions:

- Always operate or store the product in the conditions specified in this manual.
- Avoid unauthorized disassembly, component replacement, or modification of software codes.

⚠ BLUETTI shall not be liable for damages resulting from the following circumstances:

- Force majeure events such as earthquakes, fires, storms, floods, or mudslides.
- Damage caused by the customer's own transportation.
- Damage resulting from inadequate storage conditions as specified in the manual.
- Damage caused by customer negligence, improper operation, or intentional actions.
- System or hardware damage caused by third parties or customers, including but not limited to improper handling and installation not in accordance with the instructions in this manual.
- Usage of the product with devices that require a high-performance Uninterruptible Power Supply (UPS), including but not limited to data servers, workstations, medical equipment, and other similar devices.

1.2 General Requirements

INSTRUCTIONS PERTAINING TO RISK OF FIRE, ELECTRIC SHOCK, OR INJURY TO PERSONS
IMPORTANT SAFETY INSTRUCTIONS

WARNING:

When using this product, basic precautions should always be followed, including the following:

- Read all the instructions before using the product.
- To reduce the risk of injury, close supervision is necessary when the product is used near children.
- Do not put fingers or hands into the product. And do not insert foreign objects into any

ports of the product.

- Use of an attachment not recommended or sold by the manufacturer may result in a risk of fire, electric shock, or injury to persons.
- To reduce the risk of damage to the electric plug and cord, pull the plug rather than the cord when disconnecting the product.
- Do not use a battery pack or appliance that is damaged or modified, as they may exhibit unpredictable behavior resulting in fire, explosion, or personal injury.
- Do not operate the product with a damaged cord or plug, or a damaged output cable.
- Do not attempt to replace the internal battery or any other component of the product by anyone other than authorized personnel. There are no end-user serviceable components. Do not disassemble the product, take it to a qualified service person when service or repair is required. Incorrect reassembly may result in a risk of fire or electric shock.
- To reduce the risk of electric shock, unplug the product from the outlet before attempting any instructed servicing.
- **WARNING - RISK OF EXPLOSIVE GASES.** To reduce the risk of battery explosion, follow these instructions and those published by the battery manufacturer and manufacturer of any equipment you intend to use in the vicinity of the battery. Review cautionary markings on these products and engines.
- **PERSONAL PRECAUTIONS**
 - a. Wear complete eye protection and clothing protection. Avoid touching eyes while working near the battery.
 - b. Never smoke or allow a spark or flame in the vicinity of the battery or engine.
 - c. Be extra cautious to reduce the risk of dropping a metal tool onto the battery. It might spark or short-circuit the battery or other electrical parts which may cause an explosion.
- When charging the internal battery, work in a well ventilated area and do not restrict ventilation in any way.
- Under abusive conditions, liquid may be ejected from the battery; avoid contact. If contact accidentally occurs, flush with water. If liquid contacts eyes, additionally seek medical help. Liquid ejected from the battery may cause irritation or burns.
- Do not expose the product to fire or excessive temperature. Exposure to fire or temperature above 80°C (176°F) may cause an explosion.
- Have servicing performed by a qualified repair person using only identical replacement parts. This will ensure that safety is maintained.

- Do not stack anything on top of the product while in storage or while in use. Do not move the product while operating as vibrations and sudden impacts may lead to poor connections to the hardware inside.
- In case of fire, use only a dry powder fire extinguisher appropriate for the product.
- **WARNING - RISK OF ELECTRIC SHOCK.** Never use the product to supply power tools to cut or access live parts or live wirings, or materials that may contain live parts or live wirings inside, such as building walls, etc.

1.3 Grounding Instructions

The product is designed for portable use and typically does not require earth grounding. However, if you connect it to the power grid, it's important to ensure proper grounding for safety. If it should malfunction or break down, grounding provides a path of least resistance for electric current to reduce the risk of electric shock. This product is equipped with an AC power cord having an equipment-grounding conductor and a grounding plug. The plug must be plugged into an outlet that is properly installed and grounded in accordance with all local codes and ordinances.

WARNING - Improper connection of the equipment-grounding conductor can result in a risk of electric shock. Check with a qualified electrician if you are in doubt as to whether the product is properly grounded. Do not modify the plug provided with the product - if it does not fit the outlet, have a proper outlet installed by a qualified electrician.

1.4 Handling Requirements

During transportation or storage, take care to avoid dropping, violently impacting, or tilting the product as it may result in internal damage. If necessary, use mechanical assistance such as carts or adjustable height workbenches to ensure safe handling.

Recommended number of people based on the weight of product

Weight	Number of people
<18kg (39.7lbs)	1
18kg~32kg (39.7lbs~70.5lbs)	2
32kg~55kg (70.5lbs~121.3lbs)	3
>55kg (121.3lbs)	4 or a cart

1.5 Storage Instructions

- When the SoC drops to 5%, please charge the product immediately.
- Before storing the product, charge it to 40% to 60% SoC to keep it in optimal condition. In addition, power off the unit and disconnect all electrical connections from it.

- Store the product in a cool and dry place, keeping it away from flammable or combustible materials and gases.
- The product can be safely stored within a temperature range of -20°C to 45°C (-4°F to 113°F). However, if the storage duration exceeds one month, it's recommended to maintain an ideal storage temperature of around 30°C (86°F).
- Fully cycle the product every 3 months to maintain the battery's health. It's NOT recommended to store the unit for extended periods of time, as it may affect its performance and overall lifespan.

If the SoC drops to 0 (during storage or upon startup), take the following actions to safely restart the product:

- Shut down immediately.
- Charge within 48 hours.
- Keep it at an ambient temperature of 5°C to 35°C (41°F to 95°F) for 6 hours before charging. It's recommended to charge the product via an AC source. If charging via solar energy, ensure that your solar system provides an output of more than 100W.

 The symbol displayed is intended to remind you to read the instructions in the literature accompanying the product before operation and maintenance.





- Connect the product to a socket-outlet that has an earthing connection using the power cord provided.
- The socket-outlet should be installed near the product and easily accessible for safety purposes.
- Never dispose of a battery by throwing it into fire or a hot oven, or by mechanically crushing or cutting it, as these may cause it to explode.
- Avoid leaving batteries in extremely high-temperature environments, as this can result in an explosion or the leakage of flammable liquid or gas.
- The battery subjected to extremely low air pressure may result in an explosion or the leakage of flammable liquid or gas.
- Attention should be drawn to the environmental aspects of battery disposal.
- Please refer to the information on the exterior bottom enclosure for electrical and safety information before installing or operating the apparatus.

SAVE THESE INSTRUCTIONS

 **BLUETTI shall not be liable for any equipment damage caused by the violation of the above instructions.**

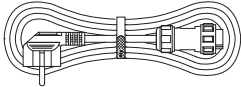
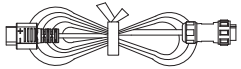
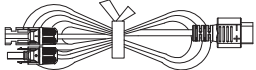
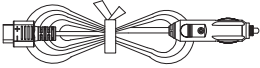
2. Packing List

Standard Accessories

Item	Picture	Qty.
AC200P L Portable Power Station		1
AC Charging Cable		1
DC Input Cable (Work with solar / car / lead-acid battery charging cable)		1
Solar Charging Cable		1
Car Charging Cable		1
Grounding Screws		1
Product Documentation		1
Warranty Card		1

Optional Accessories

(Available on the official BLUETTI website: <https://www.bluettipower.com>)

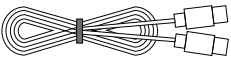
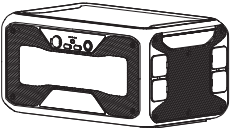
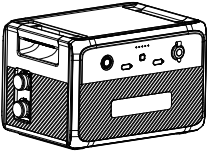
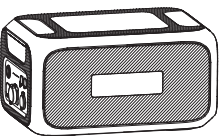
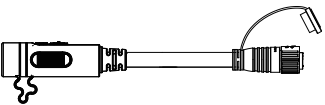
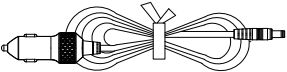
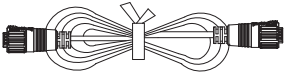
Item	Picture
USB-C to USB-C Cable (output)	
B300 Expansion Battery	
B210P Expansion Battery	
B230 Expansion Battery	
B210P Expansion Cable	
12V DC Power Cable (For 12V devices with DC5521 port, such as routers, cameras, etc.)	
48V DC Power Cable (for D40)	

D40 Voltage Regulator

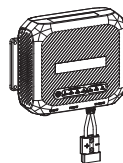

Lead-acid Battery Charging Cable
(Charge the AC200P L via a
lead-acid battery)

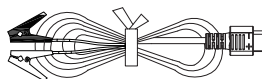

3. Product Introduction

Introducing the BLUETTI AC200P L a high capacity power station that packs a powerful punch. With its impressive 2,304Wh capacity and 2,400W pure sine wave output, this powerhouse can effortlessly charge your laptop, run your fridge, and power your essential tools.

What sets the AC200P L apart is its exceptional flexibility, allowing you to tailor it to your requirements. You have the option to link up with BLUETTI's expansion batteries - the B210P, B230, and B300 - enabling you to expand your energy capacity according to your unique demands. By using two B300 units, you can elevate your total power capacity to a staggering 8,448Wh, making the AC200P L the perfect companion for any power-intensive adventure.

Whether you're off-grid camping, carrying out fieldwork, or simply need a reliable backup for home power outages, the BLUETTI AC200P L is your robust and trustworthy power solution. Power your life, wherever you are.

Danger:

Do not connect the AC output of AC200P L to the grid.

4. Product Overview

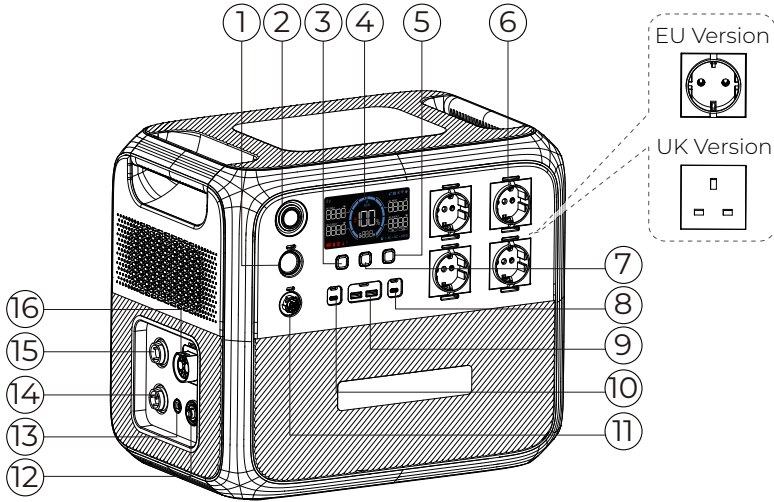

① Cigarette Lighter Port

② Power Button

③ DC Power Button

④ LED Screen

⑤ AC Power Button

⑥ AC Outlet

⑦ USB Power Button

⑧ USB-C Port

⑨ USB-A Port

⑩ USB-C Port

⑪ 48V DC Port

⑫ Circuit Breaker

⑬ Grounding Pole

⑭ AC Input

⑮ DC Input

⑯ Battery Expansion Port

5. Power ON / OFF

Attention:

Please place the unit on the platform firmly and stably.

- Power ON: Press the Power Button, the button lights up indicating that the AC200P L is now on standby.
- Power OFF: Press and hold the Power Button for about 2 seconds to turn off the unit.
- AC ON / OFF: When the AC200P L is on, press the AC Power Button to turn it on / off.
- DC ON / OFF: When the AC200P L is on, press the DC Power Button to turn it on / off.
- USB ON / OFF: When the AC200P L is on, press the USB Power Button to turn it on / off.
- Restart: Power off the AC200P L first, then press the Power Button to restart.

Note: When the AC200P L is on, you can activate the LED screen by interacting with any of the buttons.

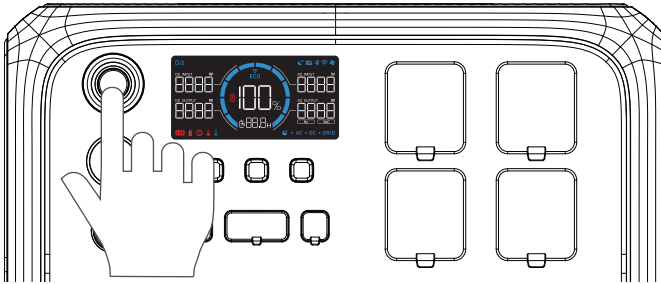





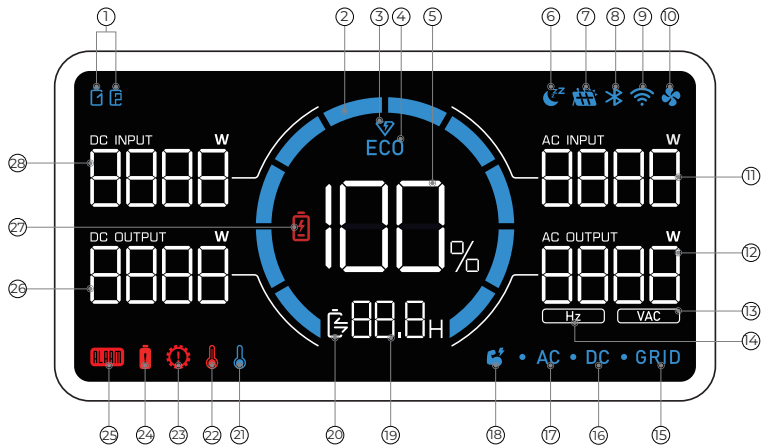







6. LED Screen

The AC200P L features an informative LED screen that offers easy access to all the essential information about the unit's status and performance. When you power on the unit, the LED screen lights up, and when you power off the unit, the screen turns off as well.



- | | | |
|-------------------------------|-------------------------------------|--------------------------|
| ① Expansion Battery | ⑪ AC Input Power | ⑳ Low Temperature Alert |
| ② Charge / Discharge Progress | ⑫ AC Output Power | ㉑ High Temperature Alert |
| ③ Turbo Charging | ⑬ AC Output Voltage | ㉒ Overcurrent Alert |
| ④ ECO Mode | ⑭ AC Output Frequency | ㉓ Overload Alert |
| ⑤ Battery Capacity (SoC) | ⑮ Grid Connection | ㉔ Fault Alert |
| ⑥ Silent Charging | ⑯ DC Output | ㉕ DC Output Power |
| ⑦ DC Input | ⑰ AC Output | ㉖ DC Output Power |
| ⑧ Bluetooth Connection | ⑱ Power Lifting Mode | ㉗ Low Battery Alert |
| ⑨ WiFi Connection | ㉐ Charge / Discharge Remaining Time | ㉘ DC Input Power |
| ⑩ Fan Status | ㉑ Charge / Discharge Status | |

LCD Instructions	
Startup	LCD lights up
Shutdown	LCD lights off
Each icon represents an attached expansion battery. The AC200P L can display up to 2 battery icons.	
The bar increases during charging and decreases during discharging.	
The AC200P L is charging in Turbo Charging Mode.	
The ECO Mode is enabled to save power.	ECO
The remaining battery capacity.	100%
The AC200P L is charging in Silent Charging Mode.	
The AC200P L is charging from a DC power source, such as solar panels, lead-acid batteries, etc.	
The AC200P L connects to BLUETTI App via Bluetooth.	
The AC200P L connects to BLUETTI App via WIFI.	
When it lights up, the fan is activated and working properly. If it flashes, there may be a problem with the fan.	
The real-time AC charging power.	0000
The real-time total AC output power.	0000
The real-time AC output voltage.	VAC
The real-time AC output frequency.	Hz
The AC200P L is charging from the home grid.	GRID
The DC output is turned on.	DC
The AC output is turned on.	AC
The AC200P L is operating in Power Lifting Mode.	
The remaining time of charging or discharging.	00.0H
 : Charging  : Discharging	
The temperature inside the unit is lower than -20°C (-4°F).	
The temperature inside the unit is higher than 70°C (158°F).	
The AC200P L is drawing too much current, which can cause damage to the unit or any connected devices.	
The AC200P L is overloaded.	
There's an issue with the AC200P L, which may require troubleshooting or repair.	ERROR
The real-time DC output power.	0000
The SoC drops below 5%.	
The real-time DC input power.	0000

7. Charging

AC200P L supports five charging methods: AC, solar, car, generator, and Lead-acid battery.

Attention:

- Double-check that all cables are firmly plugged in.
- Avoid getting the plug and socket wet to prevent any potential damage.

7.1 AC Charging

Plug the AC200P L into a standard wall outlet and start charging. Once it's fully charged, the AC200P L automatically stops charging to prevent overcharging. For a fast charge, you can enable Turbo Charging in the BLUETTI App, which allows for an 80% capacity in just 45 minutes at an ambient temperature of 25°C (77°F).

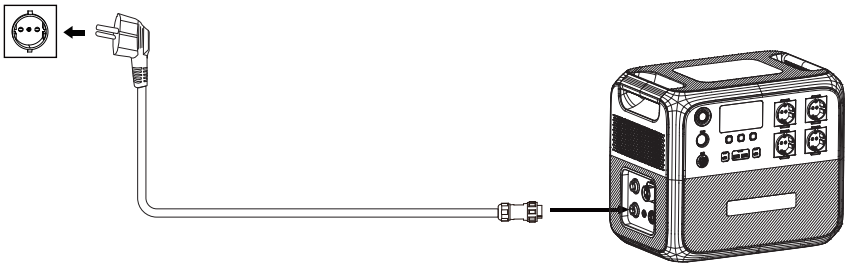

7.2 Solar Charging

Connect the solar panels (in series) to AC200P L via the DC input cable and solar charging cable. When solar panels maintain a power output of 1,200W, the AC200P L can be charged up to 80% in about 1.5 hours. However, please be aware that the charging time may vary based on weather conditions, sunlight intensity, panel orientation, and other variables.

Note:

- Make sure your solar panels meet the following requirements:
Voc: 12V-145V Current: 15A Max. Power: 1,200W Max.
- Non-waterproof solar panels will lose efficiency if they get exposed in the rain for a long time.

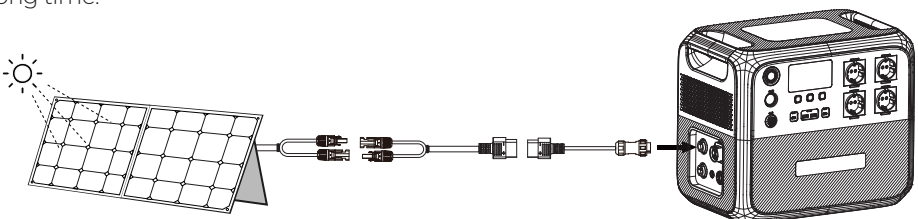

7.3 Car Charging

Connect the AC200P L to the vehicle's 12V cigarette lighter port via the DC input cable and car charging cable. The AC200P L can charge at a maximum of 96W, and it'll automatically stop charging once it's fully charged.

Note: Make sure your vehicle meets the following conditions for charging:

- The vehicle is capable of supplying power.
- The vehicle's engine is running during the charging process.

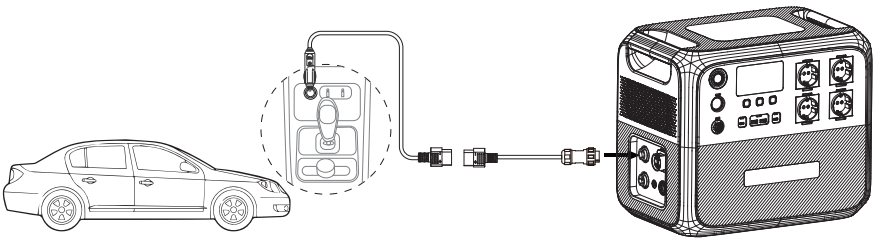

Attention:

The AC200P L has a low-voltage disconnect function designed to protect your vehicle's battery during charging. If the input voltage drops below 10.5V, the unit will automatically stop charging to prevent over-discharging and potential damage to the battery.

7.4 Generator Charging

Connect the AC200P L to a generator via the AC charging cable. The AC200P L also automatically stops charging when it's fully charged.

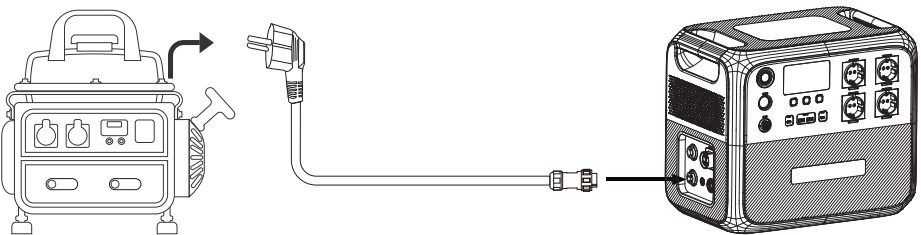

Note: Make sure your generator delivers the AC output with charging voltage, frequency, and Grid Self-adaption Mode voltage that meet AC200P L's specifications.

If the total power demand of your connected devices exceeds the generator's output capacity, please turn on the Grid Self-adaption Mode to ensure a seamless charging experience.

7.5 Lead-acid Battery Charging

In this method, the AC200P L is charged by connecting the lead-acid battery and the AC200P L DC/PV port via the optional lead-acid battery charging cable, as shown in the figure below.

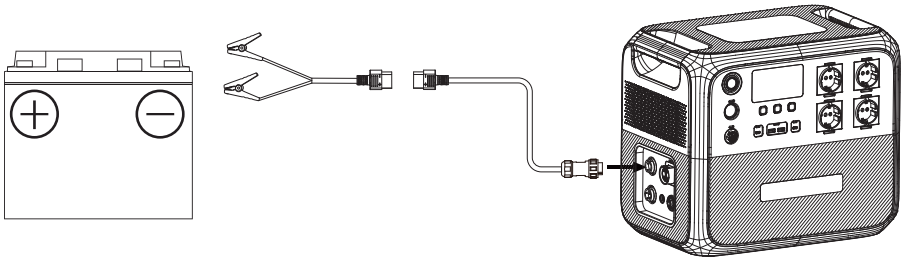





8. Discharging

Besides the cigarette lighter port, USB-A, and USB-C, AC200P L also features four AC outlets and a 48V DC port, expanding your charging options.

8.1 AC Discharging

Port	Description
AC Outlet x 4	For AC electrical devices.

8.2 DC Discharging

Port	Picture	Specifications	Description
Cigarette Lighter Port x 1		12V / 10A	12V DC appliances up to 120W power. e.g. car refrigerator, air conditioner, lead-acid battery
USB-A x 2		QC 3.0, 18W Max.	Mobile phones and other small loads.
USB-C x 2		PD 3.0, 100W Max.	Mobile phones, laptops, etc.
48V DC Port x 1		44.8V-57.6V / 8A	48V DC appliances, e.g. charging RV Life Batteries with D40

Note: To ensure optimal performance, avoid short-circuiting the ports and keep them dry during use or storage. Additionally, do not block or cover the ports while ensuring proper ventilation.

9. Settings

The AC200P L offers the convenience of adjusting its settings either via the LED screen or the BLUETTI App. With the unit's LED screen, you have direct control over various settings such as Power Lifting Mode, ECO Mode, output frequency, and charging modes. Additionally, by using the BLUETTI App, you can access a user-friendly interface on your phone to conveniently monitor and control the AC200P L.

9.1 Setting Mode



When the screen is on, press and hold the AC and DC Power Buttons for about 2 seconds till the output frequency flashes to enter the Setting Mode.



9.2 Frequency Switching

The current output frequency (50Hz / 60Hz) is displayed in the lower right corner of the screen. In the Setting Mode, press the DC Power Button to navigate until the output frequency appears on the screen. Then, press the AC Power Button to switch the frequency options based on your requirements.

Note: Turn off AC Power Button before setting Frequency.

9.3 AC Charging Mode

The AC200P L supports 3 AC charging modes - Standard, Turbo, and Silent to fit your specific needs. In the Setting Mode, use the DC power button to navigate until the  or  icon starts flashing on the screen. Then, press the AC power button to choose the charging modes. Please refer to the table below for useful instructions.

Mode	Recharging Power			Description	Note	Icon
	AC	PV	AC+PV			
Standard	1200W Max.	1200W Max.	1200W Max.	Fully charged in about 3 hours	More friendly to AC200P L's battery.	None
Turbo	2400W Max.	1200W Max.	2400W Max.	80% charge in 45 minutes	Comes in handy when recharging time is a priority.	
Silent	800W Max.	800W Max.	800W Max.	Low operation noise less than 50dB	Offers a quiet, low-power operation for long battery life.	

9.4 Power Lifting Mode

The Power Lifting Mode is specifically designed to handle resistive loads up to 3,600W, including electric blankets, kettles, hairdryers, and other heating devices. To enable it, access the Setting Mode, navigate with the DC Power Button until the  appears, and press the AC Power Button to enable the mode.

Note: The Power Lifting Mode is not enabled by default and is only suitable for resistive loads with a power rating between 2,400W-3,600W.

Although the AC200P L can handle higher power demands, its actual operating power remains at 2,400W.

9.5 ECO Mode

The AC200P L has three ECO modes that help you save power and extend battery life:

· AC-ECO Mode

In this mode, if the AC power output falls below a certain level for a set period of time, the AC power will automatically turn off.

Note: This mode is not available when the AC200P L is charging from an AC source like a wall outlet or generator.

· DC-ECO Mode

In this mode, if the DC power output falls below a certain level for a set period of time, the DC power will automatically turn off.

Attention:



· The AC-ECO and DC-ECO modes are enabled by default to save energy, and it's recommended to keep them enabled at all times.

· Use the BLUETTI App to enable or disable AC-ECO Mode and DC-ECO Mode separately. If you use the LED screen, they'll be turned on or off at the same time.

· To avoid any interruption in charging, disable ECO Mode when charging a small device that consumes less than 60W of power.

In the Setting Mode, press the DC Power Button to navigate through the setting items. When the **ECO** icon flashes on the screen, press the AC Power Button to enable or disable the ECO Mode.

9.6 WiFi & Bluetooth Connection

To connect the AC200P L to the BLUETTI App, turn on the WiFi or Bluetooth first. In the Setting Mode, press the DC Power button to navigate through the setting items. When the  icon flashes on the screen, press the AC Power Button to turn Bluetooth on. Similarly, when the  icon flashes on the screen, press the AC Power Button to toggle WiFi on.

9.7 UPS Mode

With the UPS mode enabled, the AC200P L can provide uninterrupted power to your essential appliances during a power outage. And there are four different modes available through the BLUETTI App, allowing you to choose the best option for your needs.

· Standard UPS Mode

In this mode, the AC200P L and its expansion batteries (if any) are always charged using available solar or grid power, ensuring that they are ready to provide backup power in case of a grid failure. When the grid fails, the AC200P L unit seamlessly takes over to keep your devices running without any interruption.

· Time Control UPS Mode

This mode allows you to program the AC200P L to charge during off-peak hours when electricity is cheaper. Then, during peak hours when electricity is more expensive, the AC200P L seamlessly switches over to power your devices, helping you to save money on your electricity bills.

· PV Priority UPS Mode

The PV Priority UPS mode is better for regions with plenty of sunlight all the year. AC200P L is mainly charged by solar energy to save power.

Note: When battery SOC is higher than the preset value, devices on AC outlets are powered by PV and the battery together.

When battery SOC is lower than set value, the grid charges the battery and devices at the same time.

· Customized UPS Mode

Tailor your UPS settings to match your unique needs in this mode. Create personalized schedules for charging and discharging, set battery SoC limits, and even control the grid

charging switch and scheduled charging switch according to your diverse requirements.

9.8 Grid Self-adaption Mode

If you can not charge the AC200P L using a generator or unstable grid voltage because of unstable voltage, you can enable the Grid Self-adaption Mode through the BLUETTI App.

9.9 Max. Grid Input Current

If the grid current doesn't match this setting, adjust the setting in the BLUETTI App.

Attention:

If you need to increase the setting beyond the default, please contact BLUETTI Customer Service and request a password to make the necessary adjustments.



9.10 Exit Setting Mode

To save your AC200P L settings and exit the Setting Mode, press and hold both the DC and AC Power Buttons at the same time.

Note: If you do not perform any operation in 1 minute, the AC200P L will automatically exit the Setting Mode, and no changes will be saved.

10. Connect to Expansion Battery

The AC200P L unit supports several types of expansion batteries to increase its power capacity, such as the B210P, B230, and B300. Follow the steps below to connect them:

1. Make sure both the AC200P L and the expansion battery are turned off.
2. Connect them using the battery expansion cable.
3. Power on the AC200P L and the expansion battery turns on automatically. The   displays on the AC200P L's screen.

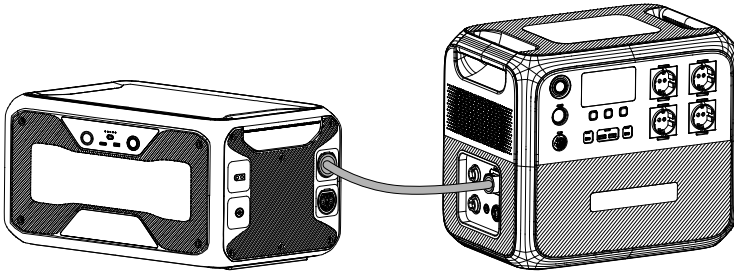

(AC200P L + 1 B300)

If you want to add one more expansion battery, please set up the system as shown.

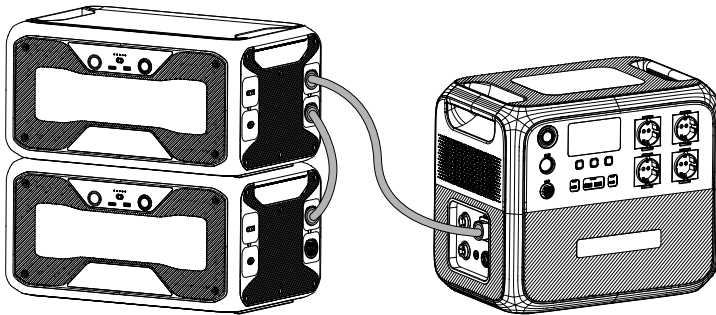

(AC200P L + 2 B300)

Attention:

The AC200P L is compatible with up to two B210P or B300 units, but only one B230 unit.

11. BLUETTI App

Scan the QR code below or search "BLUETTI" in the App Store or Google Play to download the BLUETTI App.







For more details, please refer to BLUETTI APP INSTRUCTIONS.

12. Specifications

Model	AC200P L
Battery Capacity	2,304Wh (45Ah)
Cell Type	Lithium Iron Phosphate (LiFePO ₄ , LFP)
AC+DC/PV Input Power	2,400W Max.
AC+DC Output Power(without grid)	2,500W Max.
Weight	28.3 kg/ 62.4 lb
Dimensions (L × W × H)	420mm × 280mm × 366.5mm / 16.5in × 11in × 14.4in
Charging Temperature	0°C to 40°C / 32°F to 104°F
Discharging Temperature	-20°C to 40°C / -4°F to 104°F
Storage Temperature	Up to 1 month: -20°C to 45°C / -4°F to 113°F Up to 3 months: -20°C to 30°C / -4°F to 86°F Up to 12 months: -20°C to 25°C / -4°F to 77°F
Working Humidity	10% to 90%
Noise	50dB Max.
Working Altitude	2,000m / 6,561ft











AC Output			
Power	2,400W in total		
Overload Power	2520W~3000W@2min		
	3000W~3600W@5s		
	>3600W@0.5s		
Voltage	230VAC		
Current	10.5A		
Frequency	50Hz / 60Hz		
DC Output			
Cigarette Lighter Port × 1	12VDC / 10A		
USB-A × 2	5VDC / 3A, 9VDC / 2A, 12VDC / 1.5A, 18W Each		
USB-C × 2	5/9/12/15/20VDC / 3A, 20VDC / 5A ; (100W for one, 150W for two)		
48V DC Port × 1	48VDC / 8A		
Wireless Charging × 2	5W/7.5W/10W/15W		
AC Input			
Voltage	230VAC		
Current	10.5A		
Frequency	50Hz / 60Hz		
UPS	Switching time ≤20ms		
Power	2,400W Max. (0%-80% in 45 minutes @ 10°C-30°C / 50°F-86°F)		
DC Input			
Interface	2-pin Aviation Socket		
Power	1,200W Max.		
Current	15A Max.		
Voltage	12V to 14.5VDC		
Battery Expansion Port			
Voltage	44.8V to 57.6VDC		
Input Current	60A Max.		
Radio Frequency			
	Operating Frequency	Maximum Transmit power	Modulation mode
WIFI	2412MHz~2472MHz	17.57dBm	BPSK/QPSK/16QAM/64QAM /DBPSK/DQPSK/CCK
Bluetooth4.2	2402MHz~2480MHz	8.42dBm	GFSK,π/4-DQPSK,8DPSK



13. Button Operation Instructions

Operation	Function	Description
Press the AC Power Button	Turn on / off the AC output /	
Press the DC power button	Turn on / off the cigarette lighter port and RV port output	/
Press the USB Power Button	Turn on / off the USB output	/
Press the AC and DC Power Buttons simultaneously and hold for more than 2 seconds till the output frequency flashes	Enter / exit the Setting Mode	In the Setting Mode, the icons for the currently enabled functions remain lit, except for the flashing output frequency icon. If you do not perform any operation in 1 minute, the AC200P L will automatically exit the Setting Mode, and no changes will be saved.
Press the DC Power Button in the Setting Mode	Navigate through the setting items	The flashing setting item is selected and editable. In the Setting Mode, the corresponding codes will be displayed on the left side: P01: Output Frequency P03: Charging Mode P04: Power Lifting Mode P05: ECO Mode P06: Bluetooth P07: WiFi
Press the AC Power Button when the setting item is flashing	Enable or disable the selected function.	/
Press and hold the DC Power Button in the Setting Mode	Switch the status page	You can view relevant information on the status page.  : Serial Number  : Error code  : Historical faults  : Version

14. Troubleshooting

In the Setting Mode, press and hold the DC Power Button to switch the status page until the  icon and the error code appear simultaneously on the screen. Please refer to the table below for helpful guidance.

Error Code	Alarm Icon	Description	Troubleshooting
E001		Inverter overload	Check if the power consumption of your devices is too high. Reduce the load if necessary.
E002		Inverter overtemperature protection, AC output off	Wait for about 10 minutes until the unit cools down, then turn on the AC output again.
E003		Inverter short circuit	1.Check if the power consumption of your devices is too high. 2.Check if any of your electrical devices are causing a short circuit.
E033		PV overvoltage	Make sure the PV input voltage is within the range of 12V to 145VDC.
E039		PV overtemperature	Wait for about 10 minutes until the unit cools down, then re-enable the PV input.
E065		DC output short circuit	1.Check if the power consumption of your devices is too high. 2.Check if any of your electrical devices are causing a short circuit.
E067		DC output overcurrent	Check if the power consumption of your devices is too high. Reduce the load if necessary.
E068		DC output overtemperature	Wait for about 10 minutes until the unit cools down, then restart your devices.
E085		Charging temperature too high	Wait for the unit to cool down before charging.
E086		Charging temperature too low	Make sure the unit is placed in an ambient temperature of 0°C to 40°C (32°F to 104°F).
E087		Discharging temperature too high	Wait for the unit to cool down before discharging.

E088		Discharging temperature too low	Make sure the unit is placed in an ambient temperature of -20°C to 40°C (-4°F to 104°F).
E115		Grid overfrequency	Check if the grid frequency is too high. Contact your local power provider if necessary.
E116		Grid underfrequency	Check if the grid frequency is too low. Contact your local power provider if necessary.
Others	/	/	Please contact BLUETTI support for assistance.

When in Error Code page, press and hold the DC Power Button to switch the status page, when the **Hi** appears, you can view the fault history. To clear the fault history, press and hold the AC Power Button for 2 seconds, and then release it.

Appx. 1 Estimating Operation Time

To estimate the operation time of the AC200P L, consider the load you're applying:

Operation time = Battery Capacity (Wh) x DoD x η ÷ (Load Power + AC200P L Self-consumption)

Note: DoD refers to the depth of discharge. AC200P L works at 95% DoD for longer battery life.

η is the conversion efficiency of the inverter, typically over 93% for AC200P L.

The self-consumption of AC200P L is approximately 12W.

E.g. If you have a 40W refrigerator, you can run it for about 39.1 hours.

Operation time = 2,304Wh x 95% x 93% ÷ (40W + 12W) ≈ 39.1 hours.

Please keep in mind that the estimated operation time provided is for reference

purposes and may vary based on actual usage conditions. Factors such as low

temperature and excessive loads can significantly affect the battery capacity, leading to

a reduction in the average operation time.

Appx. 2 FAQ

Q1: How do I know whether my devices will work well with this product?

A: Please evaluate the total constant load of your devices. If it doesn't exceed the Max. output power of AC200P L (2,400W), you can use this power station to run your devices.

Note: Some devices with built-in motors or compressors may start at 2-4 times the rated power, which can easily overload the AC200P L.

Q2: Can I use third-party solar panels to charge this product?

A: Yes, you can. However, make sure your solar panels have an open circuit voltage of 12V-145V and are equipped with MC4 connectors. It's also important not to mix different types of solar panels.

Q3: Can it charge and discharge at the same time?

A: Yes. It supports pass-through charging. The AC200P L comes with the premium LiFePO₄ battery and proprietary Battery Management System to ensure that it can charge and discharge at the same time.

Q4: Why is the charging power often too low?

A: AC200P L has a built-in intelligent BMS that automatically adjusts the charging power in response to the battery temperature and SoC, thus protecting the battery and extending its service life.

AC200P L

Tragbare Powerstation

Benutzerhandbuch v1.0

Lesen Sie dieses Handbuch vor Gebrauch sorgfältig durch und bewahren Sie es zum späteren Nachschlagen auf.



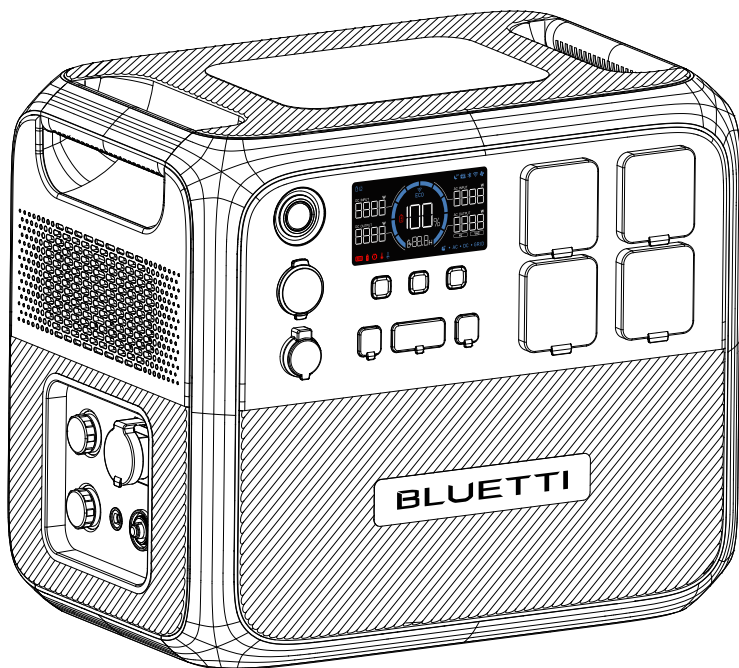

Warnung

1. Laden Sie das Gerät vor dem ersten Gebrauch auf.
2. Verwenden Sie keine Solarpaneele mit einer Leerlaufspannung von mehr als 145 V. Der Eingangsspannungsbereich für Solarstrom beträgt 12-145 VDC.
3. Laden Sie das Gerät umgehend auf, wenn der Wert für den Ladezustand unter 5 % fällt. Wenn der Wert für den Ladezustand auf 0 fällt, schalten Sie das Gerät aus und laden Sie es mindestens 30 Minuten lang auf, bevor Sie es neu starten.
4. Das Gerät ist nur für den netzunabhängigen Betrieb geeignet. Schließen Sie den AC-Ausgang nicht an das Stromnetz an.
5. Wenn Sie das Gerät länger als 3 Monate nicht benutzen, laden Sie es auf einen Ladezustand von 40–60 % auf und schalten Sie es vor der Lagerung aus. Zur Optimierung der Lebensdauer der Batterie sollten Sie das Gerät alle 3 Monate ent- und aufladen.

Vielen Dank!

Danke, dass Sie BLUETTI in den Kreis Ihrer Familie aufgenommen haben. BLUETTI engagiert sich von jeher für eine nachhaltige Zukunft – mit außergewöhnlich umweltfreundlichen Energiespeicherlösungen, von denen nicht nur Haushalte, sondern wir alle profitieren. Aus diesem Grund wird BLUETTI in mehr als 100 Ländern gerne genutzt und genießt das Vertrauen von Millionen Kunden auf der ganzen Welt.



Copyright © Shenzhen PowerOak Newener Co., Ltd. Alle Rechte vorbehalten. Kein Teil dieses Dokuments darf in irgendeiner Form oder mit irgendwelchen Mitteln ohne die vorherige schriftliche Zustimmung von Shenzhen PowerOak Newener Co. vervielfältigt oder übertragen werden.

Hinweis

Für die Produkte, Dienstleistungen und Funktionen von BLUETTI gelten die beim Kauf vereinbarten Bedingungen. Bitte beachten Sie, dass einige der in diesem Handbuch beschriebenen Produkte, Dienstleistungen oder Funktionen möglicherweise nicht im Rahmen Ihres Kaufvertrags verfügbar sind. Sofern im Vertrag nicht anders angegeben, gibt BLUETTI keine ausdrücklichen oder stillschweigenden Zusicherungen oder Garantien in Bezug auf den Inhalt dieses Handbuchs. Der Inhalt dieses Handbuchs kann ohne vorherige Ankündigung geändert werden. Bitte beziehen Sie sich auf die neueste Version auf der offiziellen BLUETTI-Website. Wenn Sie Fragen oder Bedenken bezüglich dieses Handbuchs haben, wenden Sie sich an den BLUETTI Support, um Unterstützung zu erhalten.

Inhalt

1	Sicherheitshinweise	35
2	Packliste	39
3	Produkteinführung	41
4	Produktübersicht	42
5	Ein-/Ausschalten	43
6	LED-Bildschirm	44
7	Laden	46
8	Entladen	49
9	Settings	50
10	An Erweiterungsbatterie anschließen	54
11	BLUETTI-App	55
12	Technische Daten	55
13	Anweisungen zur Bedienung der Tasten	57
14	Fehlerbehebung	58
	Anhang 1 Schätzung der Betriebszeit	60
	Anhang 2 FAQ	60

1. Sicherheitshinweise

Studieren Sie dieses Handbuch, um sich über den vorschriftsmäßigen Gebrauch des Produkts und diesbezügliche Sicherheitshinweise zu informieren. Die darin aufgeführten Sicherheitsanforderungen dienen der Veranschaulichung, erheben jedoch keinen Anspruch auf Vollständigkeit. Der tatsächliche Betrieb muss allen geltenden Sicherheitsnormen entsprechen. Bei Fragen wenden Sie sich bitte an den BLUETTI Support oder an Ihren BLUETTI Händler.

1.1 Erklärung

Zur Gewährleistung eines sicheren Betriebs müssen die folgenden Bedingungen beachtet und eingehalten werden:

- Betreiben oder lagern Sie dieses Produkt stets unter den in dieser Anleitung genannten Bedingungen.
- Vermeiden Sie die unbefugte Demontage, den unbefugten Austausch von Bauteilen und die unbefugte Änderung von Softwarecodes.

⚠ BLUETTI haftet nicht für Schäden, die auf folgende Umstände zurückzuführen sind:

- Ereignisse höherer Gewalt wie Erdbeben, Brände, Stürme, Überschwemmungen oder Erdbeben.
- Schäden, die durch den kundenseitigen Transport verursacht wurden.
- Schäden, die auf unzureichende Lagerungsbedingungen gemäß den Angaben im Handbuch zurückzuführen sind.
- Schäden, die durch Fahrlässigkeit des Kunden, unsachgemäße Bedienung oder vorsätzliche Handlungen verursacht wurden.
- System- oder Hardwareschäden, die durch Dritte oder Kunden verursacht wurden, einschließlich, aber nicht beschränkt auf unsachgemäße Handhabung und Installation, die nicht mit den Anweisungen in diesem Handbuch übereinstimmen.
- Verwendung der Powerstation mit Produkten, die eine leistungsstarke unterbrechungsfreie Stromversorgung (USV) benötigen, einschließlich, aber nicht beschränkt auf Datenserver, Workstations, medizinische Ausrüstung und ähnliche Geräte.

1.2 Allgemeine Anforderungen

HINWEISE BEZÜGLICH DER GEFAHR VON BRAND, STROMSCHLAG ODER VERLETZUNG
WICHTIGE SICHERHEITSANWEISUNGEN

WARNUNG:

Bei der Verwendung dieses Produkts sollten immer grundlegende Vorsichtsmaßnahmen beachtet werden, z. B.:

- Lesen Sie alle Anweisungen, bevor Sie das Produkt verwenden.
- Zur Verringerung der Verletzungsgefahr ist eine genaue Überwachung erforderlich, wenn das Produkt in der Nähe von Kindern verwendet wird.
- Stecken Sie weder Ihre Finger noch Ihre Hände in das Produkt. Führen Sie auch keine Fremdkörper in Anschlüsse des Produkts ein.

- Die Verwendung von Zubehörteilen, die nicht vom Hersteller empfohlen oder verkauft werden, kann zu Brand-, Stromschlag- oder Verletzungsgefahr führen.
- Um das Risiko einer Beschädigung des Steckers und des Kabels zu verringern, ziehen Sie beim Trennen des Produkts von der Stromversorgung am Stecker und nicht am Kabel.
- Verwenden Sie keine beschädigten oder modifizierten Akkumulatoren oder Geräte, da diese ein unvorhersehbares Verhalten zeigen können, das zu Bränden, Explosionen oder Verletzungen führen kann.
- Betreiben Sie das Produkt nicht mit einem beschädigten Kabel/Stecker oder einem beschädigten Ausgangskabel.
- Versuchen Sie nicht, die interne Batterie oder eine andere Komponente des Produkts auszutauschen. Überlassen Sie dies autorisiertem Fachpersonal. Es gibt keine vom Endbenutzer zu wartenden Komponenten. Nehmen Sie das Produkt nicht auseinander, sondern bringen Sie es zu einem qualifizierten Kundendienst, wenn eine Wartung oder Reparatur erforderlich ist. Bei unsachgemäßem Zusammenbau besteht die Gefahr eines Brandes oder Stromschlages.
- Um das Risiko eines Stromschlags zu verringern, trennen Sie das Produkt von der Stromversorgung, bevor Sie mit der Wartung beginnen.
- **WARNUNG: GEFAHR VON EXPLOSIVEN GASEN.** Um das Risiko einer Batterieexplosion zu verringern, befolgen Sie diese Anweisungen sowie die Anweisungen vom Batteriehersteller und vom Hersteller der Geräte, die Sie in der Nähe der Batterie verwenden möchten. Überprüfen Sie die Warnhinweise auf den Produkten und Motoren.
- **PERSONENBEZOGENE VORSICHTSMASSNAHMEN**
 - a. Tragen Sie einen vollständigen Augenschutz und Schutzkleidung. Vermeiden Sie bei Arbeiten in der Nähe der Batterie den Kontakt mit den Augen.
 - b. Rauchen Sie niemals in der Nähe der Batterie oder des Motors und lassen Sie dort keine Funken oder Flammen zu.
 - c. Achten Sie insbesondere darauf, dass kein Metallwerkzeug auf die Batterie fällt. Dies könnte Funken entstehen lassen oder einen Kurzschluss der Batterie oder anderer elektrischer Teile verursachen, was wiederum zu einer Explosion führen kann.
- Arbeiten Sie beim Laden der internen Batterie in einem gut belüfteten Bereich und schränken Sie die Belüftung in keiner Weise ein.
- Unter missbräuchlichen Bedingungen kann Flüssigkeit aus der Batterie austreten. Vermeiden Sie den Kontakt mit einer derartigen Flüssigkeit. Spülen Sie bei versehentlichem Kontakt die betroffene Stelle mit Wasser. Wenn die Flüssigkeit in die Augen gelangt, suchen Sie außerdem umgehend einen Arzt auf. Aus der Batterie austretende Flüssigkeit kann Reizungen oder Verbrennungen verursachen.
- Setzen Sie das Produkt keinem Feuer oder übermäßigen Temperaturen aus. Bei Feuer oder Temperaturen über 80 °C besteht Explosionsgefahr.
- Lassen Sie die Wartung von einem qualifizierten Servicetechniker durchführen, der nur identische Ersatzteile verwendet. Dadurch wird die Sicherheit gewährleistet.

- Stapeln Sie keine Gegenstände auf dem Produkt, während es gelagert wird oder in Betrieb ist. Bewegen Sie das Produkt nicht, während es in Betrieb ist, da Vibrationen und plötzliche Stöße die Verbindungen der Gerätehardware beeinträchtigen können.
- Verwenden Sie im Brandfall ausschließlich einen für das Produkt geeigneten Trockenlöscher.
- **WARNUNG: GEFAHR VON STROMSCHLAG.** Verwenden Sie das Produkt niemals zur Versorgung von Elektrowerkzeugen, um stromführende Teile oder stromführende Leitungen oder Materialien, in denen sich stromführende Teile oder stromführende Leitungen befinden könnten (z. B. Wände in Gebäuden usw.), zu durchtrennen oder auf diese zuzugreifen.

1.3 Anweisungen zur Erdung

Das Produkt ist für den mobilen Einsatz konzipiert und muss normalerweise nicht geerdet werden. Wenn Sie das Gerät jedoch an das Stromnetz anschließen, müssen Sie aus Sicherheitsgründen auf eine ordnungsgemäße Erdung achten. Im Falle einer Fehlfunktion oder eines Ausfalls bietet die Erdung einen Weg des geringsten Widerstands für den elektrischen Strom, um das Risiko eines Stromschlags zu verringern. Dieses Produkt ist mit einem AC-Netzkaabel mit einem Erdungsleiter sowie einem Erdungsstecker ausgestattet. Der Stecker muss in eine ordnungsgemäß installierte und geerdete Steckdose eingesteckt werden, die allen örtlichen Vorschriften entspricht.

WARNUNG - Bei unsachgemäßem Anschluss des Erdungsleiters für das Gerät besteht die Gefahr eines Stromschlags. Wenden Sie sich an einen qualifizierten Elektriker, wenn Sie Zweifel haben, ob das Gerät richtig geerdet ist. Ändern Sie den mit dem Produkt gelieferten Stecker nicht. Wenn er nicht in die vorhandene Steckdose passt, lassen Sie von einem qualifizierten Elektriker eine geeignete Steckdose installieren.

1.4 Anforderungen an die Handhabung

Achten Sie beim Transport und bei der Lagerung darauf, das Gerät nicht fallen zu lassen, gewaltsam zu stoßen oder zu kippen, da dies zu inneren Schäden führen kann. Verwenden Sie bei Bedarf mechanische Hilfsmittel wie Wagen oder höhenverstellbare Werkbänke, um eine sichere Handhabung zu gewährleisten.

Empfohlene Personenanzahl nach Produktgewicht

Gewicht	Anzahl Personen
<18 kg	1
18 kg ~ 32 kg	2
32 kg ~ 55 kg	3
>55 kg	4 oder ein Wagen



1.5 Aufbewahrungshinweise

- Wenn der Ladezustand auf 5 % fällt, laden Sie das Produkt umgehend auf.
- Laden Sie das Produkt vor der Lagerung auf einen Ladezustand von 40 bis 60 % auf, um es in optimalem Zustand zu halten. Schalten Sie außerdem das Gerät aus und trennen Sie alle elektrischen Verbindungen vom Gerät.

- Lagern Sie das Produkt an einem kühlen und trockenen Ort und halten Sie es von entflammaren oder brennbaren Materialien und Gasen fern.
- Das Produkt kann bei Temperaturen zwischen -20 und 45 °C sicher gelagert werden. Bei einer Lagerdauer von mehr als einem Monat wird jedoch empfohlen, eine ideale Lagertemperatur von etwa 30 °C bereitzustellen.
- Lassen Sie das Produkt alle 3 Monate einen Komplettzyklus absolvieren, um die Batterie zu pflegen. Es wird davon abgeraten, das Gerät über einen längeren Zeitraum zu lagern, da dies seine Leistung und Gesamtlebensdauer beeinträchtigen kann.

Wenn der Ladezustand auf 0 fällt (während der Lagerung oder beim Einschalten), ergreifen Sie die folgenden Maßnahmen für einen sicheren Neustart des Produkts:

- Schalten Sie das Gerät umgehend ab.
- Laden Sie das Gerät innerhalb von 48 Stunden.
- Sorgen Sie vor dem Aufladen 6 Stunden lang für eine Umgebungstemperatur von 5 bis 35 °C. Es wird empfohlen, das Produkt an einer Wechselstromquelle zu laden. Beim Laden mit Solarenergie ist darauf zu achten, dass die Solaranlage mehr als 100 W Leistung liefert.

  Dieses Symbol erinnert Sie daran, dass Sie vor dem Betrieb und der Wartung die Anweisungen im dem Produkt beiliegenden Informationsmaterial lesen sollten.





- Schließen Sie das Produkt mit dem mitgelieferten Netzkabel an eine Steckdose mit Erdungsanschluss an.
- Die Steckdose sollte in der Nähe des Produkts installiert und aus Sicherheitsgründen leicht zugänglich sein.
- Entsorgen Sie eine Batterie niemals durch Werfen in Feuer oder einen heißen Ofen oder durch mechanisches Zerkleinern bzw. Schneiden, da sie dadurch explodieren kann.
- Vermeiden Sie das Belassen der Batterien in Umgebungen mit extrem hohen Temperaturen, da dies zu einer Explosion oder zum Auslaufen von entflammaren Flüssigkeiten oder Gasen führen kann.
- Wenn die Batterie extrem niedrigem Luftdruck ausgesetzt wird, kann dies zu einer Explosion oder zum Austreten von entflammaren Flüssigkeiten oder Gasen führen.
- Es muss auf die Umweltaspekte der Batterieentsorgung geachtet werden.
- Beachten Sie die elektrischen Hinweise und Sicherheitsinformationen auf der Außenseite des Gehäuses, bevor Sie das Gerät installieren oder in Betrieb nehmen.

BEWAHREN SIE DIESE ANLEITUNG AUF

 **BLUETTI haftet nicht für Geräteschäden, die durch die Missachtung der vorgenannten Hinweise verursacht werden.**

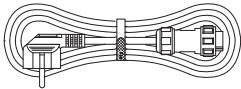
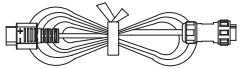
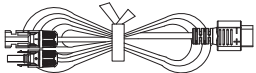
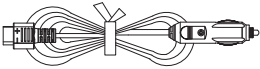
2. Packliste

Standardzubehör

Artikel	Bild	Anz.
AC200P L Tragbare Powerstation		1
AC-Ladekabel		1
DE-Eingangskabel (Arbeit mit Solar/Auto/Blei-Säure-Batterie- Ladekabel)		1
Solarladekabel		1
Autoladekabel		1
Erdungsschrauben		1
Produktdokumentation		1
Garantiekarte		1

Optionales Zubehör

(Auf der offiziellen BLUETTI Website verfügbar: <https://www.bluettipower.com>)

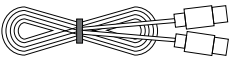
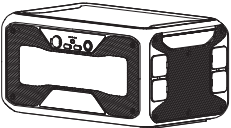
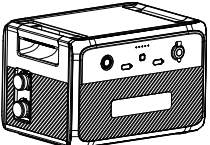
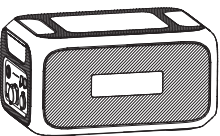
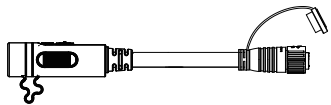
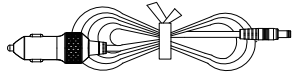
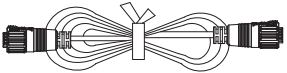
Artikel	Bild
USB-C-zu-USB-C-Kabel (Ausgang)	
Erweiterungsbatterie B300	
Erweiterungsbatterie B210P	
Erweiterungsbatterie B230	
Erweiterungskabel B210P	
12-V-Gleichstromnetz-kabel (für 12-V-Geräte mit DC5521-Anschluss, z. B. Router, Kameras usw.)	
48-V-Gleichstromnetz-kabel (für D40)	

D40-Spannungsregler

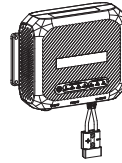

Bleibatterie-Ladekabel
(Zum Laden der AC200P L mit Strom aus
einer Blei-Säure-Batterie)

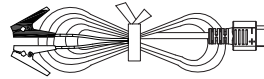

3. Produkteinführung

Die BLUETTI AC200P L ist eine leistungsstarke Powerstation, die es in sich hat. Mit seiner beeindruckenden Kapazität von 2.304Wh und einer Leistung von 2.400W reiner Sinuswelle kann dieses Kraftpaket mühelos Ihren Laptop aufladen, Ihren Kühlschrank betreiben und Ihre wichtigsten Werkzeuge mit Strom versorgen.

Was die AC200P L auszeichnet, ist ihre außergewöhnliche Flexibilität, die es Ihnen ermöglicht, sie an Ihre Anforderungen anzupassen. Sie haben die Möglichkeit, die Erweiterungsbatterien von BLUETTI - B210P, B230 und B300 - anzuschließen, um Ihre Energiekapazität entsprechend Ihren individuellen Anforderungen zu erweitern. Durch die Verwendung von zwei B300-Einheiten können Sie Ihre Gesamtstromkapazität auf atemberaubende 8.448Wh erhöhen, was den AC200P L zum perfekten Begleiter für jedes energieintensive Abenteuer macht.

Egal ob Sie netzunabhängig campen, Feldarbeit verrichten oder einfach nur ein zuverlässiges Backup für Stromausfälle zu Hause benötigen - der BLUETTI AC200P L ist Ihre robuste und zuverlässige Stromlösung. Energie für Ihr Leben, wo immer Sie sind.

Gefahr:

Schließen Sie den AC-Ausgang der AC200P L nicht an das Stromnetz an.

4. Produktübersicht

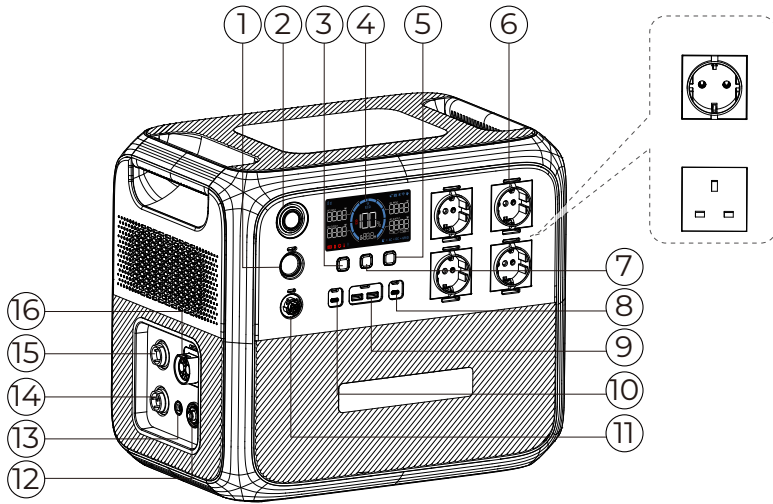

- | | |
|----------------------------|---------------------------------|
| ① Zigarettenanzünderbuchse | ⑨ USB-A-Anschluss |
| ② Ein-/Ausschalttaste | ⑩ USB-C-Anschluss |
| ③ DC-Taste | ⑪ Gleichstromanschluss 48 VDC |
| ④ LED-Bildschirm | ⑫ Trennschalter |
| ⑤ AC-Taste | ⑬ Erdungspol |
| ⑥ AC-Netzsteckdose | ⑭ AC-Eingang |
| ⑦ Taste USB Power | ⑮ DC-Eingang |
| ⑧ USB-C-Anschluss | ⑯ Batterieerweiterungsanschluss |

5. Ein-/Ausschalten

Zu beachten:

Bitte stellen Sie das Gerät fest und stabil auf die Plattform.

- Einschalten: Drücken Sie die Einschalttaste. Die Taste leuchtet auf und zeigt damit an, dass die AC200P L jetzt im Standby-Modus ist.
- Ausschalten: Halten Sie die Ein/Aus-Taste etwa 2 Sekunden gedrückt, um das Gerät auszuschalten.
- AC ein/aus: Drücken Sie bei eingeschalteter AC200P L die AC-Ein/Aus-Taste, um AC-Leistung ein-/auszuschalten.
- DC ein/aus: Drücken Sie bei eingeschalteter AC200P L die DC-Ein/Aus-Taste, um DC-Leistung ein-/auszuschalten.
- USB ein/aus: Drücken Sie bei eingeschalteter AC200P L die USB-Einschalttaste, um AC ein-/auszuschalten.
- Neustart: Schalten Sie die AC200P L zuerst aus und drücken Sie dann die Ein/Aus-Taste, um das Gerät neu zu starten.

Hinweis: Wenn die AC200P L eingeschaltet ist, können Sie die LED-Anzeige durch Betätigung einer der Tasten aktivieren.

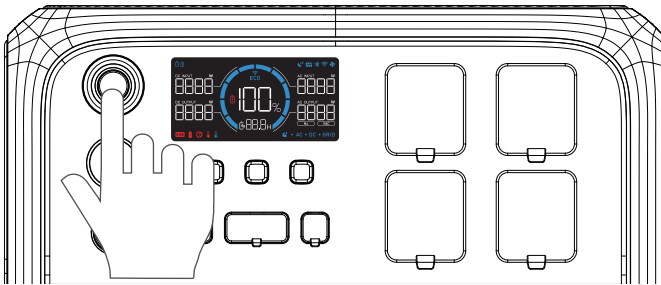





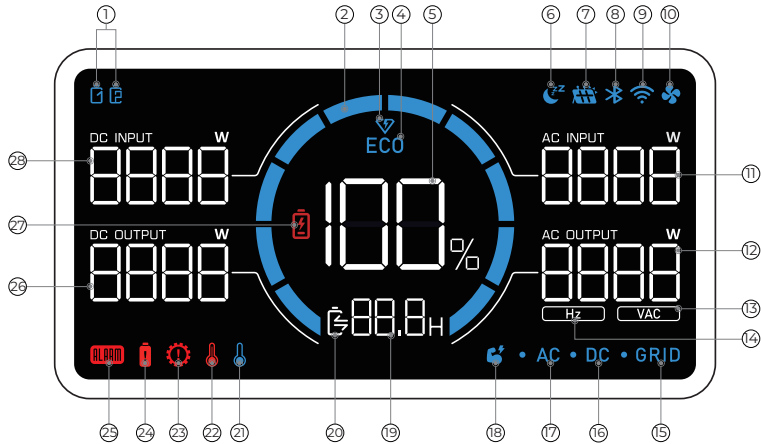











6. LED-Bildschirm

Der AC200P L verfügt über ein informatives LED-Display, das einen einfachen Zugang zu allen wichtigen Informationen über den Status und die Leistung des Geräts bietet. Wenn Sie das Gerät einschalten, leuchtet der LED-Bildschirm auf, und wenn Sie das Gerät ausschalten, schaltet sich auch der Bildschirm aus.



- | | | |
|--|--------------------------------------|--|
| ① Erweiterungsbatterie | ⑪ AC-Eingangsleistung | ⑳ Alarm bei Niedrigtemperatur |
| ② Fortschritt der Ladung/
Entladung | ⑫ AC-Ausgangsleistung | ㉑ Alarm bei Hochtemperatur |
| ③ Schnellladen | ⑬ AC-Ausgangsspannung | ㉒ Alarm bei Überstrom |
| ④ ECO-Modus | ⑭ AC-Ausgangsfrequenz | ㉓ Alarm bei Überlastung |
| ⑤ Batteriekapazität
(Ladezustand) | ⑮ Netzanschluss | ㉔ Alarm bei Störung |
| ⑥ Geräuschloses Laden | ⑯ DC-Ausgang | ㉕ DC-Ausgangsleistung |
| ⑦ DC-Eingang | ⑰ AC-Ausgang | ㉖ Warnung bei niedrigem
Batteriestand |
| ⑧ Bluetooth-Verbindung | ⑱ „Power Lifting“-Modus | ㉗ DC-Eingangsleistung |
| ⑨ WLAN-Verbindung | ㉑ Verbleibende Lade-/
Entladezeit | |
| ⑩ Lüfterstatus | ㉒ Lade-/Entladestatus | |

LCD-Hinweise	
Hochfahren	LCD leuchtet auf
Herunterfahren	LCD erlischt
Jedes Symbol steht für eine angeschlossene Erweiterungsbatterie. Die AC200P L kann bis zu 2 Batteriesymbole anzeigen.	
Der Balken steigt während des Ladens und sinkt während des Entladens.	
Die AC200P L lädt im Lademodus „Turbo“.	
Der ECO-Modus ist aktiviert, um Strom zu sparen.	ECO
Die verbleibende Batteriekapazität.	100%
Der AC200P L lädt im stillen Lademodus.	
Der AC200P L wird von einer Gleichstromquelle, z. B. einem Solarpanel, Blei-Säure-Batterien etc., geladen.	
Die AC200P L verbindet sich über Bluetooth mit der BLUETTI App.	
Der AC200P L verbindet sich über WLAN mit der BLUETTI App.	
Wenn sie aufleuchtet, ist der Lüfter aktiviert und funktioniert ordnungsgemäß. Wenn sie blinkt, liegt möglicherweise ein Problem mit dem Lüfter vor.	
Die Wechselstromladeleistung in Echtzeit.	8888
Die gesamte AC-Ausgangsleistung in Echtzeit.	8888
Die Wechselstromspannung in Echtzeit.	VAC
Die Wechselstromfrequenz in Echtzeit.	Hz
Die AC200P L wird über das Stromnetz geladen.	GRID
Der Gleichstromausgang wird eingeschaltet.	DC
Der Wechselstromausgang wird eingeschaltet.	AC
Die AC200P L befindet sich im Power-Lifting-Modus.	
Die verbleibende Zeit für das Laden oder Entladen.	88.8h
 : Laden  : Entladen	
Die Temperatur im Inneren des Geräts ist niedriger als -20 °C.	
Die Temperatur im Inneren des Geräts ist höher als 70 °C.	
Die AC200P L nimmt zu viel Strom auf, was zu Schäden am Gerät oder an angeschlossenen Geräten führen kann.	
Die AC200P L ist überlastet.	
Es liegt ein Problem mit der AC200P L, vor, das möglicherweise eine Fehlersuche oder Reparatur erfordert.	ERROR
Der Echtzeit-DC-Ausgangsstrom.	8888
Der Ladezustand sinkt unter 5 %.	
Der Echtzeit-DC-Eingangsstrom.	8888

7. Laden

Die AC200P L unterstützt fünf Lademethoden: Wechselstrom, Strom aus PV-Anlage, Generator und Blei-Säure-Batterie.

Zu beachten:

- Vergewissern Sie sich, dass alle Kabel fest eingesteckt sind.
- Vermeiden Sie das Nasswerden des Steckers und Anschlusses, um mögliche Schäden zu vermeiden.

7.1 Wechselstrom laden

Schließen Sie die AC200P L an eine handelsübliche Haushaltssteckdose an und starten Sie den Ladevorgang. Sobald der Akku vollständig aufgeladen ist, stoppt die AC200P L automatisch den Ladevorgang, um eine Überladung zu verhindern. Für eine schnelle Aufladung können Sie in der BLUETTI App das Schnellladen aktivieren, mit dem das Laden bei einer Umgebungstemperatur von 25 °C auf 80%ige Kapazität in nur 45 Minuten ermöglicht wird.

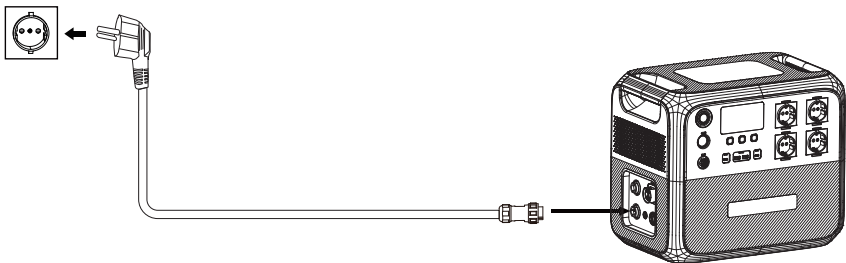

7.2 Laden von Solarstrom

Schließen Sie die Solarpaneele (in Reihe) über das DC-Eingangskabel und das Solarladekabel an die AC200P L an. Wenn die Solarmodule eine Leistung von 1.200 W aufrechterhalten, kann die AC200P L in etwa 1,5 Stunden bis zu 80 % aufgeladen werden. Bitte beachten Sie jedoch, dass die Ladezeit je nach Wetterbedingungen, Sonneneinstrahlung, Ausrichtung der Paneele und anderen Variablen variieren kann.

Hinweis:

- Stellen Sie sicher, dass Ihre Solarpaneele die folgenden Anforderungen erfüllen:
Voc: 12–145 V Stromstärke: max. 15 A Leistung: max. 1.200 W
- Nicht wasserdichte Solarmodule verlieren an Effizienz, wenn sie über längere Zeit dem Regen ausgesetzt sind.

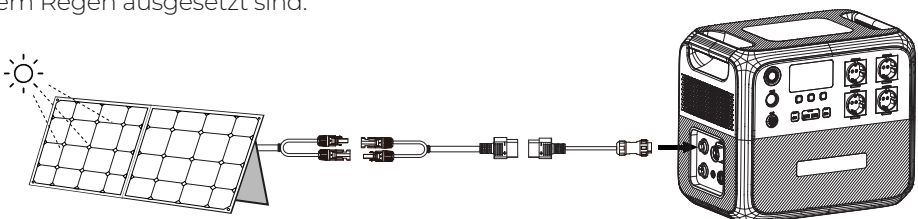

7.3 Laden per Auto

Schließen Sie die AC200P L über das DC-Eingangskabel und das Autoladekabel an den 12-V-Zigarettenanzünder des Fahrzeugs an. Die AC200P L kann mit einer maximalen Leistung von 96 W aufgeladen werden und beendet den Ladevorgang automatisch, sobald sie vollständig aufgeladen ist.

Hinweis: Ihr Fahrzeug muss die folgenden Anforderungen erfüllen, um ein Aufladen zu ermöglichen:

- Das Fahrzeug ist in der Lage, Strom zu liefern.
- Der Motor des Fahrzeugs läuft während des Ladevorgangs.

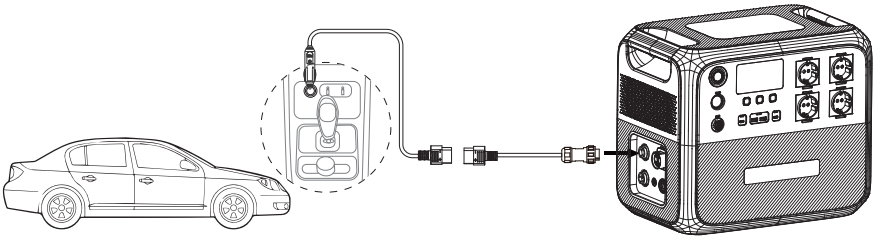

Zu beachten:

Die AC200P L verfügt über eine Funktion für das Abschalten bei Unterspannung zum Schutz der Fahrzeugbatterie während des Ladevorgangs. Wenn die Eingangsspannung unter 10,5 V fällt, unterbricht das Gerät automatisch den Ladevorgang, um eine übermäßige Entladung und eine mögliche Beschädigung der Batterie zu verhindern.

7.4 Laden per Generator

Schließen Sie die AC200P L mit dem AC-Ladekabel an einen Generator an. Die AC200P L beendet den Ladevorgang automatisch, wenn sie vollständig aufgeladen ist.

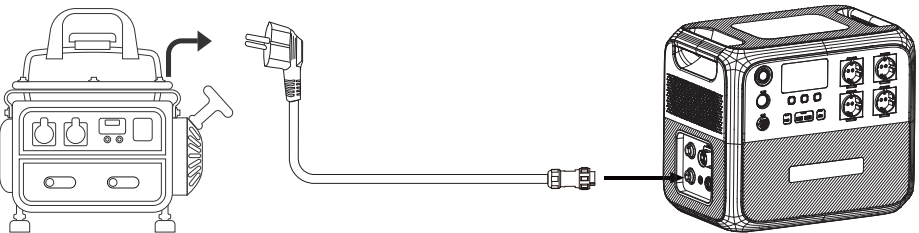

Hinweis: Vergewissern Sie sich, dass Ihr Generator den AC-Ausgang mit der Ladespannung, der Frequenz und der Spannung des Netzanpassungsmodus liefert, die den Spezifikationen der AC200P L entsprechen.

Wenn der Gesamtstrombedarf Ihrer angeschlossenen Geräte die Ausgangskapazität des Generators übersteigt, schalten Sie den Netzselbstanpassungsmodus ein, um einen reibungslosen Ladevorgang zu gewährleisten.

7.5 Laden per Bleibatterie

Bei dieser Methode wird die AC200P L aufgeladen, indem die Blei-Säure-Batterie und der DC/PV-Anschluss der AC200P L über das optionale Ladekabel für Blei-Säure-Batterien verbunden werden, wie in der Abbildung unten dargestellt.

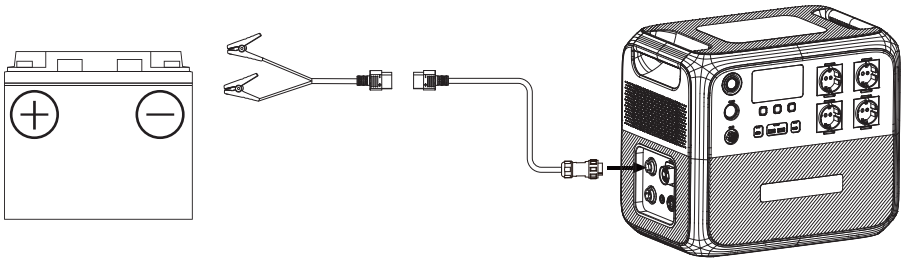



8. Entladen

Neben dem Anschluss für den Zigarettenanzünder, USB-A und USB-C verfügt der AC200P L auch über vier Arten von Netzsteckdosen und einen 48-VDC-Anschluss, die Ihre Lademöglichkeiten erweitern.

8.1 Wechselstrom-Entladen

Anschluss	Beschreibung
Wechselstrom-Netzsteckdose x 4	Für elektrische Wechselstromgeräte.

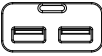
8.2 DC-Entladung

Anschluss	Bild	Technische Daten	Beschreibung
Zigarettenanzünderbuchse x 1		12 V / 10 A	DC-Geräte (12 V) mit einer Leistung von bis zu 120 W. z. B. Autokühlschrank, Klimaanlage, Blei-Säure-Batterie
USB-A x 2		QC 3.0, max. 18 W	Mobiltelefone und andere kleine Lasten.
USB-C x 2		PD 3.0, max. 100 W	Handys, Laptops usw.
Gleichstromanschluss 48 VDC x 1		44,8 V-57,6 V/8 A	48-VDC im Wohnmobil, z. B. Laden von Wohnmobil-Life-Batterien mit D40

Hinweis: Um eine optimale Leistung zu gewährleisten, vermeiden Sie Kurzschlüsse an den Anschlüssen und halten Sie die Batterie während der Verwendung und Lagerung trocken. Außerdem dürfen die Anschlüsse nicht blockiert oder abgedeckt werden und es muss für eine ausreichende Belüftung gesorgt werden.

9. Settings

Die AC200P L ermöglicht Ihnen das Anpassen der Einstellungen entweder über den LED-Bildschirm oder über die BLUETTI App. Über das LED-Display des Geräts haben Sie direkte Kontrolle über verschiedene Einstellungen wie den Power-Lifting-Modus, den ECO-Modus, die Ausgangsfrequenz und die Lademodi. Zusätzlich können Sie mit der BLUETTI App über eine benutzerfreundliche Schnittstelle auf Ihrem Telefon das AC200P L bequem überwachen und steuern.

9.1 Moduseinstellung



Halten Sie bei eingeschalteter Anzeige die AC- und die DC-Ein/Aus-Tasten etwa 2 Sekunden gedrückt, bis die Ausgangsfrequenz blinkt, um in den Einstellmodus zu gelangen.



9.2 Frequenzumschaltung

Die aktuelle Ausgangsfrequenz (50 Hz / 60 Hz) wird unten rechts auf dem Bildschirm angezeigt. Halten Sie im Einstellmodus die DC-Taste gedrückt, bis die Ausgangsfrequenz auf dem Bildschirm angezeigt wird. Drücken dann die Taste AC Power, um die Frequenzoptionen entsprechend Ihren Anforderungen umzuschalten.

Hinweis: Schalten Sie den AC-Netzschalter aus, bevor Sie die Frequenz einstellen.

9.3 AC-Lademodus

Die AC200P L unterstützt die drei AC-Lademodi „Turbo“ (Schnellladen), „Standard“ und „Silent“ (geräuschlos) zur Erfüllung der jeweiligen speziellen Anforderungen. Navigieren Sie im Einstellmodus mithilfe der DC-Ein/Aus-Taste, bis das Symbol  oder  auf dem Bildschirm blinkt. Drücken Sie dann die AC-Ein/Aus-Taste, um die Lademodi zu wählen. In der nachstehenden Tabelle finden Sie nützliche Hinweise.

Modus	Wiederaufladeleistung			Beschreibung	Anmerkung	Symbol
	AC	PV	AC+PV			
Standard	Max. 1.200 W	Max. 1.200 W	Max. 1.200 W	Vollständig aufgeladen in etwa 3 Stunden	Dies schon die Batterie der AC200P L.	Keine
Turbo	Max. 2.400 W	Max. 1.200 W	Max. 2.400 W	80%ige Aufladung in 45 Minuten	Praktisch, wenn die Ladezeit hohe Priorität hat.	
Geräuschlos	Max. 800 W	Max. 800 W	Max. 800 W	Geringes Betriebsgeräusch von weniger als 50 dB	Bietet einen leisen, stromsparenden Betrieb, der eine lange Batterielebensdauer sicherstellt.	

9.4 Power-Lifting-Modus

Der Power-Lifting-Modus ist speziell für Widerstandslasten bis zu 3.600 W ausgelegt, darunter Heizdecken, Wasserkocher, Haartrockner und andere Heizgeräte. Um ihn zu aktivieren, rufen Sie den Einstellungsmodus auf, navigieren Sie mit der Taste DC Power, bis das Symbol  erscheint, und drücken Sie die Taste AC Power, um den Modus zu aktivieren.

Hinweis: Der Power-Lifting-Modus ist standardmäßig nicht aktiviert und eignet sich nur für ohmsche Lasten mit einer Nennleistung zwischen 2.400 W - 3.600W.

Obwohl die AC200P L höhere Leistungsanforderungen bewältigen kann, bleibt die tatsächliche Betriebsleistung bei 2.400 W.

9.5 ECO-Modus

Die AC200P L verfügt über drei ECO-Modi, die Ihnen helfen, Strom zu sparen und die Akkulaufzeit zu verlängern:

· AC-ECO-Modus

In diesem Modus schaltet sich das Gerät automatisch ab, wenn die AC-Leistung für eine bestimmte Zeit unter einen bestimmten Wert fällt.

Hinweis: Dieser Modus ist nicht verfügbar, wenn die AC200P L an einer Wechselstromquelle (Steckdose, Generator etc.) geladen wird.

· DC-ECO-Modus



In diesem Modus wird die Gleichstromversorgung automatisch abgeschaltet, wenn der Gleichstromausgang für eine bestimmte Zeit unter einen bestimmten Wert fällt.

Zu beachten:

- Die Modi AC-ECO und DC-ECO sind standardmäßig aktiviert, um Energie zu sparen, und es wird empfohlen, sie immer aktiviert zu lassen.
- Verwenden Sie die BLUETTI App, um den AC-ECO-Modus und den DC-ECO-Modus separat zu aktivieren oder zu deaktivieren. Wenn Sie den LED-Bildschirm verwenden, werden sie gleichzeitig ein- oder ausgeschaltet.
- Um eine Unterbrechung des Ladevorgangs zu vermeiden, deaktivieren Sie den ECO-Modus, wenn Sie ein kleines Gerät mit einem Stromverbrauch von weniger als 60 W aufladen.

Drücken Sie im Einstellmodus die Taste DC Power, um durch die Einstellungsoptionen zu navigieren. Wenn das Symbol **ECO** auf dem Bildschirm blinkt, drücken Sie die Taste AC Power, um den ECO-Modus zu aktivieren oder zu deaktivieren.

9.6 WLAN- & Bluetooth-Verbindung

Um die AC200P L mit der BLUETTI App zu verbinden, schalten Sie zuerst das WLAN oder Bluetooth ein. Drücken Sie im Einstellmodus die Taste DC Power, um durch die Einstellungsoptionen zu navigieren. Wenn das Symbol  auf dem Bildschirm blinkt, drücken Sie die Taste AC Power, um Bluetooth einzuschalten. Wenn das Symbol  auf dem Bildschirm blinkt, drücken Sie die AC Power-Taste, um das WiFi einzuschalten.

9.7 USV-Modus

Wenn der USV-Modus aktiviert ist, kann der AC200P L Ihre wichtigsten Geräte bei einem Stromausfall unterbrechungsfrei mit Strom versorgen. Über die BLUETTI App sind vier verschiedene Modi verfügbar, aus denen Sie die beste Option für Ihre Bedürfnisse auswählen können.

· USV-Modus „Standard UPS“

In diesem Modus werden die AC200P L und ihre Erweiterungsbatterien (falls vorhanden) immer mit verfügbarem Solar- oder Netzstrom aufgeladen, so dass sie im Falle eines Netzausfalls bereit sind, Notstrom zu liefern. Wenn das Stromnetz ausfällt, übernimmt das AC200P L-Gerät nahtlos den Betrieb Ihrer Geräte ohne Unterbrechung.

· USV-Modus „Time Control“

In diesem Modus können Sie die AC200P L so programmieren, dass sie außerhalb der Spitzenlastzeiten lädt, wenn der Strom günstiger ist. In Spitzenzeiten, wenn der Strom teurer ist, schaltet die AC200P L nahtlos auf die Stromversorgung Ihrer Geräte um und hilft Ihnen so, Geld bei Ihrer Stromrechnung zu sparen.

· USV-Modus „PV Priority“

Der USV-Modus „PV Priority“ eignet sich besser für Gebiete, in denen es das ganze Jahr über viel Sonnenlicht gibt. Die AC200P L wird hauptsächlich mit Solarenergie aufgeladen, um Strom zu sparen.

Hinweis: Wenn der Ladezustand der Batterie höher ist als der voreingestellte Wert, werden Geräte an Steckdosen gemeinsam von der Solaranlage und der Batterie mit Strom versorgt.

Wenn der Ladezustand der Batterie niedriger ist als der eingestellte Wert, versorgt das Netz die Batterie und die Geräte gleichzeitig mit Strom.

· USV-Modus „Customised“

In diesem Modus können Sie Ihre USV-Einstellungen an Ihre individuellen Bedürfnisse anpassen. Erstellen Sie personalisierte Zeitpläne für das Laden und Entladen, legen Sie Ladezustand-Grenzwerte für Batterien fest und steuern Sie sogar das Stromnetz

Ladeschalter und zeitgesteuerte Ladeschalter entsprechend Ihren unterschiedlichen Anforderungen.

9.8 Netzselbstanpassungsmodus

Wenn Sie die AC200P L aufgrund einer instabilen Netzspannung nicht mit einem Generator oder einer instabilen Netzspannung aufladen können, können Sie den Netzselbstanpassungsmodus über die BLUETTI App aktivieren.

9.9 Max. Netzeingangsstrom

Wenn der Netzstrom nicht mit dieser Einstellung übereinstimmt, passen Sie die Einstellung in der BLUETTI-App an.

Zu beachten:

Wenn Sie die Einstellung über den Standardwert hinaus erhöhen möchten, wenden Sie sich bitte an den BLUETTI-Kundendienst und fordern Sie ein Passwort an, um die erforderlichen Einstellungen vorzunehmen.



9.10 Beenden des Einstellmodus

Um Ihre AC200P L-Einstellungen zu speichern und den Einstellmodus zu verlassen, halten Sie gleichzeitig die DC- und AC-Ein/Aus-Tasten gedrückt.

Hinweis: Wenn innerhalb von einer Minute keine Eingabe erfolgt, beendet die AC200P L den Einstellmodus automatisch und es werden keine Änderungen gespeichert.

10. An Erweiterungsbatterie anschließen

Das AC200P L-Gerät unterstützt verschiedene Arten von Erweiterungsbatterien zur Erhöhung der Stromkapazität, z. B. B210P, B230 und B300. Folgen Sie den nachstehenden Schritten, um sie anzuschließen:

1. Vergewissern Sie sich, dass sowohl die AC200P L als auch der Erweiterungsakku ausgeschaltet sind.
2. Verbinden Sie die beiden Geräte mit dem Batterieerweiterungskabel.
3. Schalten Sie die AC200P L ein und die Erweiterungsbatterie schaltet sich automatisch ein. Auf dem Bildschirm der AC200P L wird   angezeigt.

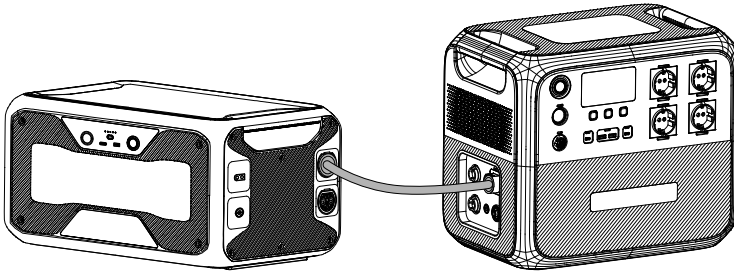

(AC200P L + 1 B300)

Wenn Sie eine weitere Erweiterungsbatterie hinzufügen möchten, richten Sie das System bitte wie abgebildet ein.

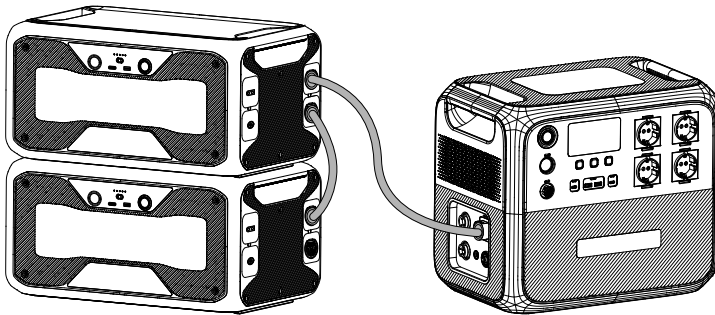

(AC200P L + 2 B300)

Zu beachten:

Die AC200P L ist mit bis zu zwei B210P- oder B300-Geräten kompatibel, aber nur mit einem B230-Gerät.

11. BLUETTI-App

Scannen Sie den nachstehenden QR-Code oder suchen Sie im App Store oder bei Google Play nach „BLUETTI“, um die BLUETTI App herunterzuladen.







Ausführliche Angaben finden Sie in der Anleitung der BLUETTI APP.

12. Technische Daten

Modell	AC200P L
Batteriekapazität	2.304 Wh (45 Ah)
Zellentyp	Lithium-Eisenphosphat (LiFePO ₄ , LFP)
AC+DC/PV-Eingangsleistung	Max. 2.400 W
AC+DC-Ausgangsleistung (ohne Netz)	Max. 2.500 W
Gewicht	28,3 kg/62,4 lb
Abmessungen (L × B × H)	420 mm × 280 mm × 366,5 mm
Ladetemperatur	0 °C bis 40 °C
Entladetemperatur	-20 °C bis 40 °C
Aufbewahrungstemperatur	Bis zu 1 Monat: -20 °C bis 45 °C Bis zu 3 Monate: -20 °C bis 30 °C Bis zu 12 Monate: -20 °C bis 25 °C
Luftfeuchtigkeit im Betrieb	10 % bis 90 %
Lärmschall	Max. 50 dB
Arbeitshöhe	2.000 m











AC-Ausgang			
Leistung	2.400 W gesamt		
Überlastung Leistung	2.520 W ~ 3.000 W für 2 Min.		
	3.000 W ~ 3.600 W für 5 Sek.		
	>3.600 W für 0,5 Sek.		
Spannung	230 VAC		
Strom	10,5 A		
Frequenz	50 Hz/60 Hz		
DC-Ausgang			
Zigarettenanzünderbuchse × 1	12 VDC / 10 A		
USB-A × 2	5 VDC/3A, 9 VDC/2 A, 12 VDC/1,5 A, jeweils 18 W		
USB-C × 2	5/9/12/15/20 VDC/3 A, 20 VDC/5 A; (100 W für einen, 150 W für zwei)		
Gleichstromanschluss 48 V × 1	48 VDC/8 A		
AC-Eingang			
Spannung	230 VAC		
Strom	10,5 A		
Frequenz	50 Hz/60 Hz		
USV	Umschaltzeit ≤20 ms		
Leistung	Max. 2.400 W (0–80 % in 45 Minuten bei 10°C-30°C / 50°F-86°F)		
DC-Eingang			
Schnittstelle	2-polige Buchse für Einsatz im Luftverkehr		
Leistung	Max. 1.200 W		
Strom	15 A max.		
Spannung	12 VDC bis 145 VDC		
Batterieerweiterungsanschluss			
Spannung	44,8 V DC bis 57,6 V DC)		
Eingangsstrom	Max. 60 A		
Funkfrequenz			
	Betriebsfrequenz	Maximale Sendeleistung	Modulationsverfahren
WIFI	2412MHz~2472MHz	17.57dBm	BPSK/QPSK/16QAM/64QAM /DBPSK/DQPSK/CCK
Bluetooth4.2	2402MHz~2480MHz	8.42dBm	GFSK,π/4-DQPSK,8DPSK



13. Anweisungen zur Bedienung der Tasten

Bedienung	Funktion	Beschreibung
Drücken Sie die Taste AC Power	Wechselstromausgang ein-/ausschalten	/
Drücken Sie die Taste DC Power	Ein-/Ausschalten des Zigarettenanzündschlusses und des Wohnmobil- ausgangs	/
Drücken Sie die Taste USB Power	USB-Ausgang ein-/ausschalten	/
Drücken Sie die Tasten AC und DC Power gleichzeitig und halten Sie sie für mehr als 2 Sekunden gedrückt, bis die Ausgangsfrequenz blinkt	Aufrufen/verlassen des Einstellungsmodus	<p>Im Einstellungsmodus leuchten die Symbole für die derzeit aktivierten Funktionen mit Ausnahme des blinkenden Symbols für die Ausgangsfrequenz weiter.</p> <p>Wenn innerhalb von einer Minute keine Eingabe erfolgt, beendet die AC200P L den Einstellmodus automatisch und es werden keine Änderungen gespeichert.</p>
Drücken Sie die Taste DC Power im Einstellmodus	Navigieren Sie durch die Einstellungselemente	<p>Das blinkende Einstellungselement ist ausgewählt und kann bearbeitet werden. Im Einstellmodus werden die entsprechenden Codes auf der linken Seite angezeigt:</p> <p>P01: Ausgangsfrequenz P03: Lademodus P04: „Power Lifting“-Modus P05: ECO-Modus P06: Bluetooth P07: WLAN</p>
Drücken Sie die Taste AC Power, wenn die Einstelloption blinkt	Aktivieren oder deaktivieren Sie die ausgewählte Funktion.	/
Drücken und halten Sie die Taste DC Power im Einstellmodus	Umschalten der Statusseite	<p>Die entsprechenden Informationen können Sie auf der Statusseite einsehen.</p> <p> : Seriennummer  : Fehlercode  : Historische Fehler  : Version</p>

14. Fehlerbehebung

Halten Sie im Einstellungsmodus die Gleichstromtaste gedrückt, um die Statusseite zu wechseln, bis das Symbol  und der Fehlercode gleichzeitig auf dem Bildschirm erscheinen. In der nachstehenden Tabelle finden Sie nützliche Hinweise.

Fehlercode	Alarmsymbol	Beschreibung	Fehlerbehebung
E001		Überlastung Wechselrichter	Prüfen Sie, ob der Stromverbrauch der angeschlossenen Geräte zu hoch ist. Verringern Sie gegebenenfalls die Last.
E002		Übertemperaturschutz des Wechselrichters, Wechselstromausgang aus	Warten Sie etwa 10 Minuten, bis das Gerät abgekühlt ist, und schalten Sie dann den Wechselstromausgang wieder ein.
E003		Kurzschluss Wechselrichter	1. Prüfen Sie, ob der Stromverbrauch der angeschlossenen Geräte zu hoch ist. 2. Prüfen Sie, ob eines der elektrischen Geräte einen Kurzschluss verursacht.
E033		PV-Überspannung	Vergewissern Sie sich, dass die PV-Eingangsspannung im Bereich von 12-145 VDC liegt.
E039		PV-Übertemperatur	Warten Sie etwa 10 Minuten, bis das Gerät abgekühlt ist, und aktivieren Sie dann den PV-Eingang wieder.
E065		Kurzschluss im DC-Ausgang	1. Prüfen Sie, ob der Stromverbrauch der angeschlossenen Geräte zu hoch ist. 2. Prüfen Sie, ob eines der elektrischen Geräte einen Kurzschluss verursacht.
E067		Überstrom DC-Ausgang	Prüfen Sie, ob der Stromverbrauch der angeschlossenen Geräte zu hoch ist. Verringern Sie gegebenenfalls die Last.
E068		Kurzschluss im DC-Ausgang	Warten Sie etwa 10 Minuten, bis das Gerät abgekühlt ist, und starten Sie dann Ihre Geräte neu.
E085		Ladetemperatur zu hoch	Lassen Sie das Gerät vor dem Laden abkühlen.
E086		Ladetemperatur zu niedrig	Achten Sie darauf, dass sich das Gerät in einer Umgebungstemperatur von 0 – 40 °C befindet.
E087		Entladetemperatur zu hoch	Lassen Sie das Gerät vor dem Entladen abkühlen.

E088		Entladetemperatur zu niedrig	Achten Sie darauf, dass sich das Gerät in einer Umgebungstemperatur von -20 – 40 °C befindet.
E115		Überfrequenz im Netz	Prüfen Sie, ob die Netzfrequenz zu hoch ist. Wenden Sie sich bei Bedarf an Ihren örtlichen Stromversorger.
E116		Unterfrequenz im Netz	Prüfen Sie, ob die Netzfrequenz zu niedrig ist. Wenden Sie sich bei Bedarf an Ihren örtlichen Stromversorger.
Sonstige	/	/	Wenden Sie sich bitte an den BLUETTI Support, um Unterstützung zu erhalten.

Wenn Sie sich auf der Fehlercodeseite befinden, halten Sie die Gleichstromtaste gedrückt, um auf die Statusseite zu wechseln. Wenn diese  erscheint, können Sie die Fehlerhistorie einsehen. Um die Fehlerhistorie zu löschen, halten Sie die Wechselstromtaste 2 Sekunden lang gedrückt und lassen Sie sie dann los.

Anhang 1 Schätzung der Betriebszeit

Wenn Sie die Betriebszeit der AC200P L, abschätzen möchten, müssen Sie die versorgte Last berücksichtigen:

Betriebszeit = Batteriekapazität (Wh) x DoD x η ÷ (Nutzleistung + Eigenverbrauch der AC200P L)

Hinweis: DoD (Depth of Discharge) steht für die Entladungstiefe. Die AC200P L arbeitet mit 95 % Entladungstiefe, um eine längere Batterielebensdauer sicherzustellen. η ist der Umwandlungswirkungsgrad des Wechselrichters, der bei der AC200P L in der Regel über 93 % liegt.

Der Eigenverbrauch der AC200P L beträgt etwa 12 W.

Beispiel: Wenn Sie ein 40-W-Kühlaggregat anschließen, können Sie es etwa 39,1 Stunden lang betreiben.

Betriebszeit = $2.304 \text{ Wh} \times 95 \% \times 93 \% \div (40 \text{ W} + 12 \text{ W}) \approx 39,1 \text{ Stunden}$.

Bitte beachten Sie, dass die angegebene geschätzte Betriebszeit nur als Anhaltspunkt dient und je nach den tatsächlichen Nutzungsbedingungen variieren kann. Faktoren wie niedrige Temperaturen und übermäßige Belastungen können die Batteriekapazität erheblich beeinträchtigen, was zu einer Verkürzung der durchschnittlichen Betriebszeit führt.

Anhang 2 FAQ

F1: Woher weiß ich, ob meine Geräte mit diesem Produkt harmonieren?

A: Ermitteln Sie die Dauergesamtlast Ihrer Geräte. Wenn die maximale Ausgangsleistung der AC200L (2.400 W) nicht überschritten wird, können Sie Ihre Geräte mit dieser Powerstation betreiben.

Hinweis: Manche Geräte mit integrierten Motoren oder Kompressoren können mit dem Zwei- bis Vierfachen der Nennleistung anlaufen, was die AC200L leicht überlasten kann.

F2: Kann ich dieses Produkt mit Solarpaneelen anderer Hersteller laden?

A: Ja, das können Sie. Achten Sie jedoch darauf, dass Ihre Solarpaneele eine Leerlaufspannung von 12–145 V und MC4-Stecker haben. Es ist auch wichtig, stets nur dieselbe Art von Solarpaneelen zu verwenden.

F3: Kann damit gleichzeitig ge- und entladen werden?

A: Ja. Das Durchgangsladen wird unterstützt. Die AC200L besitzt eine hochwertige LiFePO₄-Batterie und ein eigenes Batteriemanagementsystem (BMS), damit sie gleichzeitig ge- und entladen werden kann.

F4: Warum ist die Ladeleistung häufig zu niedrig?

A: Die AC200L besitzt ein integriertes intelligentes BMS, das die Ladeleistung automatisch abhängig von Batterietemperatur und Ladezustand anpasst. Dadurch wird die Batterie geschützt und ihre Haltbarkeit verlängert.

AC200P L

Station d'énergie portable

Guide d'utilisateur v1.0

Veillez lire attentivement ce manuel avant d'utiliser l'appareil,
puis conservez-le pour vous y référer ultérieurement.



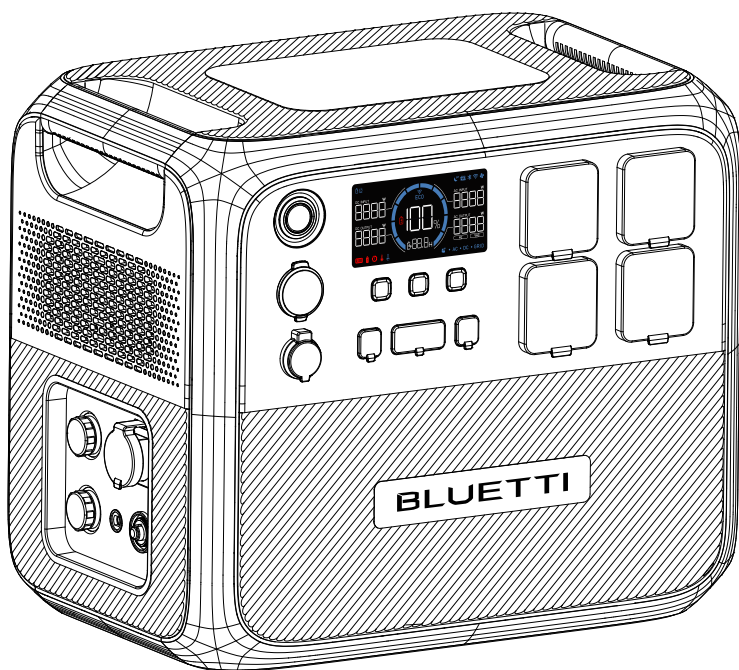

Avertissement

1. Chargez l'appareil avant la première utilisation.
2. N'utilisez pas de panneaux solaires dont la tension de circuit ouvert est supérieure à 145 V CC. La plage de tension d'entrée solaire de l'unité est comprise entre 12 V et 145 V CC.
3. Chargez l'appareil immédiatement lorsque le SoC est inférieur à 5%. Si le SoC chute à 0, éteignez l'appareil et chargez-le pendant au moins 30 minutes avant de le redémarrer.
4. L'appareil est destiné à une utilisation hors réseau uniquement. Ne connectez pas sa sortie CA au réseau.
5. Si vous n'utilisez pas l'appareil pendant plus de 3 mois, chargez-le à 40 %~60 % de sa capacité et rangez-le en veillant à ce qu'il ne soit pas sous tension. Pour une durée de vie optimale de la batterie, déchargez et rechargez l'appareil tous les 3 mois.

Merci !

Merci d'avoir choisi BLUETTI.

Dès les premières heures, BLUETTI s'est efforcé de promouvoir la durabilité pour un avenir meilleur, en proposant des solutions de stockage d'énergie vertes. Les produits BLUETTI vous proposent une expérience écologique exceptionnelle, pour le respect de nos maisons et de notre monde.

C'est pourquoi BLUETTI est présent dans plus de 100 pays et a obtenu la confiance de millions de clients à travers le monde.



Copyright © Shenzhen PowerOak Newener Co., Ltd. Tous droits réservés.

Aucune partie de ce document ne peut être reproduite ou transmise sous quelque forme ou par quelque moyen que ce soit sans l'accord écrit préalable de Shenzhen PowerOak Newener Co., Ltd.

Avis

Les produits, services et fonctionnalités de BLUETTI sont soumis aux conditions générales convenues lors de l'achat. Veuillez noter que certains produits, services ou fonctionnalités décrits dans ce manuel peuvent ne pas être disponibles dans le cadre de votre contrat d'achat. Sauf indication contraire dans le contrat, BLUETTI ne fournit aucune représentation ou garantie d'aucune sorte, expresse ou implicite, concernant le contenu de ce manuel.

Le contenu de ce manuel peut être modifié sans préavis. Veuillez obtenir la dernière version du manuel sur le site officiel de BLUETTI.

Si vous avez des questions ou des préoccupations concernant ce manuel, veuillez contacter l'équipe de support BLUETTI pour obtenir de l'aide.

Table des matières

1	Consignes de sécurité	65
2	Liste d'emballage	69
3	Présentation du produit	71
4	Aperçu du produit	72
5	Mise sous tension/hors tension	73
6	Écran LED	74
7	Charge	76
8	Décharge	79
9	Settings (paramètres)	80
10	Connexion à la batterie d'extension	84
11	Application BLUETTI	85
12	Spécifications	85
13	Instructions d'utilisation des boutons	87
14	Dépannage	88
	Annexe 1 Estimation du temps de fonctionnement	90
	Annexe 2 FAQ	91

1. Consignes de sécurité

Lisez ce manuel pour savoir comment utiliser correctement le produit et connaître les consignes de sécurité correspondantes. Les consignes de sécurité sont fournies à titre d'exemple et comprennent, sans s'y limiter, les exigences énumérées dans le présent manuel. Le fonctionnement réel doit être conforme à toutes les normes de sécurité applicables. Si vous avez des questions, n'hésitez pas à contacter l'équipe de support BLUETTI ou votre revendeur local.

1.1 Déclaration

Pour garantir un fonctionnement sûr, il est essentiel de respecter les conditions suivantes :

- Utilisez ou stockez toujours le produit dans les conditions spécifiées dans ce manuel.
- Évitez tout démontage, tout remplacement des composants ou toute modification des codes logiciels non autorisés.

⚠ BLUETTI n'est pas responsable des dommages résultant des circonstances suivantes :

- Les cas de force majeure tels que les tremblements de terre, les incendies, les tempêtes, les inondations ou les coulées de boue.
- Les dommages causés par le transport du client.
- Les dommages résultant de conditions de stockage inadéquates telles que spécifiées dans le manuel.
- Les dommages causés par la négligence du client, une mauvaise utilisation ou des actions intentionnelles.
- Les dommages occasionnés au système ou au matériel par des tiers ou des clients, y compris, mais sans s'y limiter, une manipulation ou une installation non conforme aux consignes du présent manuel.
- L'utilisation du produit avec des appareils nécessitant une alimentation sans interruption (ASI) de haute performance, y compris, mais sans s'y limiter, les serveurs de données, les stations de travail, les équipements médicaux et d'autres appareils similaires.

1.2 Exigences générales

CONSIGNES RELATIVES AU RISQUE D'INCENDIE, D'ÉLECTROCUTION OU DE BLESSURE
CONSIGNES DE SÉCURITÉ IMPORTANTES

AVERTISSEMENT :

Les précautions de base suivantes doivent toujours être prises lorsque vous utilisez ce produit :

- Lisez l'ensemble des consignes avant toute utilisation du produit.
- Pour réduire le risque de blessure, une surveillance étroite est nécessaire lorsque vous utilisez le produit à proximité d'enfants.
- Ne placez pas vos doigts ou vos mains à l'intérieur du produit. N'insérez pas de corps étrangers dans les ports du produit.

- L'utilisation d'un accessoire non recommandé ou vendu par le fabricant peut entraîner un risque d'incendie, d'électrocution ou de blessure.
- Pour réduire le risque d'endommagement de la fiche et du câble électriques, tirez au niveau de la fiche plutôt que sur le cordon lors du débranchement.
- N'utilisez pas un bloc-batterie ou un appareil endommagé ou modifié, car ils peuvent présenter un comportement imprévisible entraînant un risque d'incendie, d'explosion ou de blessure.
- N'utilisez pas le produit avec un câble ou une fiche endommagés, ou un câble de sortie endommagé.
- Seul le personnel autorisé peut remplacer la batterie interne ou tout autre composant du produit. Aucun composant ne peut être réparé par l'utilisateur final. Ne démontez pas le produit par vous-même, adressez-vous à un technicien qualifié pour tout service de réparation ou d'entretien. Un réassemblage incorrect peut entraîner un risque d'incendie ou d'électrocution.
- Pour réduire le risque d'électrocution, débranchez le produit de la prise avant de procéder à toute opération d'entretien prévue dans les consignes.
- **AVERTISSEMENT – RISQUE DE GAZ EXPLOSIFS.** Pour réduire le risque d'explosion de la batterie, suivez ces consignes ainsi que les consignes du fabricant de la batterie et du fabricant de tout équipement que vous avez l'intention d'utiliser à proximité de la batterie. Examinez les mises en garde apposées sur ces produits et sur les moteurs.
- **PRÉCAUTIONS PERSONNELLES**
 - a. Protégez-vous complètement et portez des vêtements et des lunettes de protection. Évitez tout contact avec les yeux lorsque vous travaillez à proximité de la batterie.
 - b. Ne fumez jamais et ne produisez jamais d'étincelles ou de flammes à proximité de la batterie ou du moteur.
 - c. Travaillez avec une extrême prudence et évitez toute chute d'outil métallique sur la batterie. Cela pourrait provoquer une étincelle ou un court-circuit de la batterie ou d'autres pièces électriques, entraînant par conséquent un risque d'explosion.
- Lorsque vous chargez la batterie interne, travaillez dans un endroit bien ventilé et ne limitez en rien la ventilation.
- Dans des conditions abusives, du liquide peut être éjecté de la batterie, évitez tout contact. En cas de contact accidentel, rincez à l'eau. Si le liquide entre en contact avec les yeux, consultez immédiatement un médecin. Le liquide éjecté de la batterie peut provoquer des irritations ou des brûlures.
- N'exposez pas le produit au feu ou à une température excessive. L'exposition au feu ou à une température supérieure à 80 °C peut entraîner un risque d'explosion.
- Confiez l'entretien du produit à un réparateur qualifié qui utilisera uniquement des pièces de rechange identiques, de manière à assurer une sécurité continue.

- Ne placez rien sur la surface supérieure du produit lors de l'utilisation ou du stockage. Ne déplacez pas le produit pendant son fonctionnement, car les vibrations et les chocs soudains peuvent conduire à de mauvaises connexions avec le matériel à l'intérieur.
- En cas d'incendie, seul un extincteur à base de poudre sèche est adapté au produit.
- **AVERTISSEMENT – RISQUE DE CHOC ÉLECTRIQUE.** N'utilisez jamais le produit pour alimenter des outils électriques dans le but de couper ou d'accéder à des pièces ou des câbles sous tension, ou à des matériaux pouvant contenir des pièces ou des câbles sous tension, tels que les murs d'un bâtiment, etc.

1.3 Consignes de mise à la terre

Le produit est conçu pour une utilisation portable et ne nécessite généralement pas de mise à la terre. Toutefois, si vous le raccordez au réseau électrique, il est important de veiller à une mise à la terre correcte pour des raisons de sécurité. En cas de dysfonctionnement ou de panne, la mise à la terre fournit un chemin de moindre résistance pour le courant électrique afin de réduire le risque d'électrocution. Ce produit est équipé d'un câble d'alimentation CA muni d'un conducteur de mise à la terre et d'une fiche de mise à la terre. La fiche doit être branchée dans une prise correctement installée et mise à la terre conformément à tous les codes et règlements locaux.

AVERTISSEMENT – Une mauvaise connexion du conducteur de mise à la terre de l'équipement peut entraîner un risque d'électrocution. Vérifiez auprès d'un électricien qualifié en cas de doutes quant à la mise à la terre de l'appareil. Ne modifiez pas la fiche fournie avec le produit. Si elle n'est pas adaptée à la prise, faites installer une prise adéquate par un électricien qualifié.

1.4 Exigences de manipulation

Durant les phases de transport ou de stockage, veillez à éviter de faire tomber, de heurter violemment ou d'incliner le produit car cela pourrait entraîner des dommages internes. Si nécessaire, utilisez une assistance mécanique telle que des chariots ou des établis à hauteur réglable pour sécuriser la manipulation.

Nombre de personnes recommandé en fonction du poids du produit

Poids	Nombre de personnes
<18 kg	1
18 kg ~ 32 kg	2
32 kg ~ 55 kg	3
>55 kg	4 ou un chariot

1.5 Consignes de stockage

- Lorsque le SoC atteint 5 %, veuillez charger le produit immédiatement.
- Avant de stocker le produit, veuillez le charger de manière à ce que le SoC soit compris entre 40 % et 60 % afin de préserver l'état optimal du produit. De plus, éteignez le produit et débranchez toutes les raccordements électriques de celui-ci.

- Stockez le produit dans un endroit frais et sec, à l'écart des matériaux et des gaz inflammables ou combustibles.
- Le produit peut être stocké en toute sécurité à une température comprise entre -20 °C et 45 °C. Toutefois, si la durée de stockage dépasse un mois, il est recommandé de maintenir une température de stockage idéale d'environ 30 °C.
- Afin de maintenir le produit en bon état, veuillez décharger et charger complètement l'appareil au moins une fois tous les 3 mois. Il n'est PAS recommandé de stocker l'appareil pendant des périodes prolongées, car cela peut altérer les performances et la durée de vie générale du produit.

Si le SoC chute à 0 (pendant le stockage ou au démarrage), prenez les mesures suivantes pour redémarrer le produit en toute sécurité :

- Mettez-le immédiatement hors tension.
- Chargez-le dans les 48 heures.
- Placez-le à une température ambiante comprise entre 5 °C et 35 °C pendant 6 heures avant de le charger. Il est recommandé de charger le produit via une source CA. Si vous le chargez à l'aide de l'énergie solaire, assurez-vous que votre système solaire fournit une puissance supérieure à 100 W.

  Le symbole représenté vous rappelle de lire les consignes figurant dans la documentation accompagnant le produit avant toute utilisation ou tout entretien.

- Branchez le produit sur une prise de courant avec mise à la terre à l'aide du câble d'alimentation fourni.
- La prise de courant doit être installée à proximité du produit et facilement accessible pour des raisons de sécurité.
- Concernant l'élimination, ne jamais procéder aux actions suivantes pour cause de risque d'explosion : ne jamais placer une batterie au feu ou dans un four chaud et ne jamais écraser ou couper mécaniquement une batterie.
- Évitez de placer les batteries dans des environnements à très haute température, car cela peut entraîner une explosion ou une fuite de liquide ou de gaz inflammable.
- Les batteries soumises à une pression d'air extrêmement basse peuvent entraîner une explosion ou une fuite de liquide ou de gaz inflammable.
- Il convient d'attirer l'attention sur les critères environnementaux quant à l'élimination des batteries.
- Avant toute installation ou utilisation de l'appareil, veuillez vous référer aux informations figurant sur le dessous extérieur de l'appareil pour obtenir des informations sur les caractéristiques électriques et la sécurité.

CONSERVEZ CES CONSIGNES

 **BLUETTI n'est pas responsable des dommages causés à l'équipement en raison du non-respect des consignes ci-dessus.**

2. Liste d'emballage

Accessoires standard

Article	Image	Qté.
AC200P L Station d'énergie portable		1
Câble de charge CA		1
Câble d'entrée CC (Fonctionne avec un câble de charge par batterie au plomb/pour voiture/solaire)		1
Câble de recharge solaire		1
Câble de charge pour voiture		1
Vis de mise à la terre		1
Documentation produit		1
Carte de garantie		1

Accessoires en option

(Disponibles sur le site officiel de BLUETTI : <https://www.bluettipower.com>)

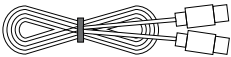
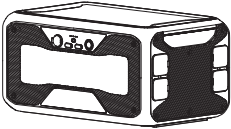
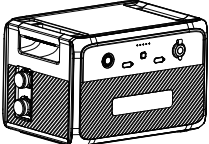
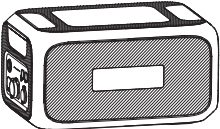
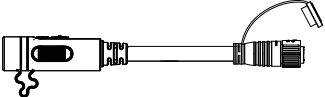
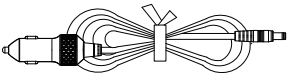
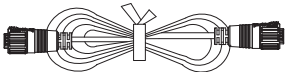
Article	Image
Câble USB-C vers USB-C (sortie)	
Batterie d'extension B300	
Batterie d'extension B210P	
Batterie d'extension B230	
Câble d'extension B210P	
Câble d'alimentation 12 V CC (Pour les appareils 12 V avec un port DC5521 comme les routeurs, les appareils photo, etc.)	
Câble d'alimentation 48 V CC (Pour D40)	

Régulateur de tension D40

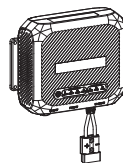

Câble de charge par batterie
au plomb
(Charge de l'AC200P L par
batterie au plomb)

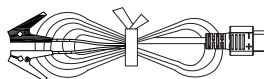

3. Présentation du produit

La BLUETTI AC200P L est une station de charge très puissante qui a tout pour plaire. Avec sa capacité impressionnante de 2 304 Wh et sa sortie d'onde sinusoïdale pure de 2 400 W, ce concentré de puissance peut facilement recharger votre ordinateur portable, faire fonctionner votre réfrigérateur et alimenter vos outils essentiels.

L'AC200P L se distingue par sa flexibilité exceptionnelle, qui vous permet de l'adapter à vos besoins. Vous avez la possibilité de la connecter aux batteries d'extension BLUETTI (B210P, B230 et B300) afin d'augmenter votre capacité énergétique en fonction de vos besoins individuels. En utilisant deux unités B300, vous pouvez atteindre une capacité totale de 8 448 Wh, ce qui fait de l'AC200P L le compagnon idéal pour toute aventure nécessitant beaucoup d'énergie.

Que vous fassiez du camping hors réseau, que vous travailliez sur le terrain ou que vous ayez simplement besoin d'une source d'alimentation de secours fiable en cas de panne de courant chez vous, la BLUETTI AC200P L est la solution d'alimentation fiable qu'il vous faut. Ne soyez jamais à court d'énergie, où que vous soyez.

Danger :

Ne connectez pas la sortie CA de l'AC200P L au réseau.

4. Aperçu du produit

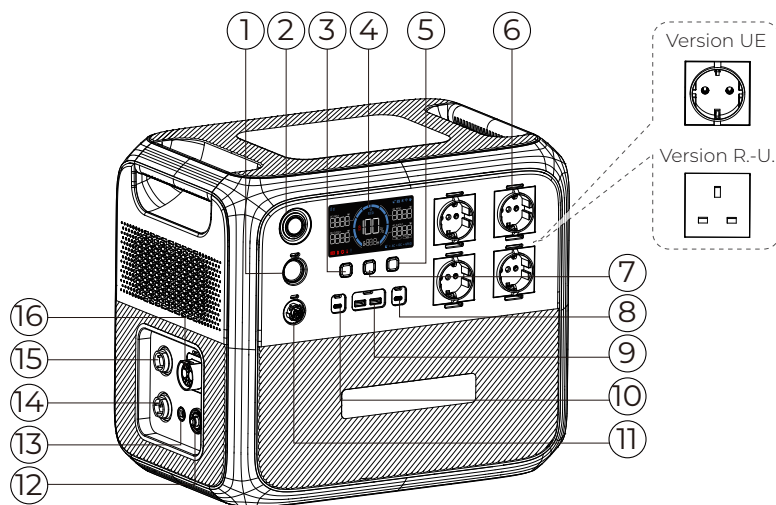

- | | |
|-----------------------------|----------------------------------|
| ① Port allume-cigare | ⑨ Port USB-A |
| ② Bouton d'alimentation | ⑩ Port USB-C |
| ③ Bouton d'alimentation CC | ⑪ Port 48 V CC |
| ④ Écran LED | ⑫ Disjoncteur |
| ⑤ Bouton d'alimentation CA | ⑬ Pôle de mise à la terre |
| ⑥ Prise CA | ⑭ Entrée CA |
| ⑦ Bouton d'alimentation USB | ⑮ Entrée CC |
| ⑧ Port USB-C | ⑯ Port pour batterie d'extension |

5. Mise sous tension/hors tension

Avertissement :

Veillez placer correctement l'appareil sur la plate-forme de manière à ce qui soit stable.

- Mise en marche : appuyez sur le bouton d'alimentation. Le bouton s'allume indiquant que l'AC200P L est maintenant en veille.
- Arrêt : appuyez sur le bouton d'alimentation et maintenez-le enfoncé pendant 2 secondes pour arrêter l'unité.
- Marche/Arrêt CA : lorsque l'AC200P L est allumée, appuyez sur le bouton d'alimentation CA pour l'allumer/l'éteindre.
- Marche/Arrêt CC : lorsque l'AC200P L est allumée, appuyez sur le bouton d'alimentation CC pour l'allumer/l'éteindre.
- Marche/Arrêt USB : lorsque l'AC200P L est allumée, appuyez sur le bouton d'alimentation USB pour l'allumer/l'éteindre.
- Redémarrer : éteignez d'abord l'AC200P L, puis appuyez sur le bouton d'alimentation pour redémarrer.

Remarque : lorsque l'AC200P L est allumée, vous pouvez activer l'écran LED en interagissant avec l'un des boutons.

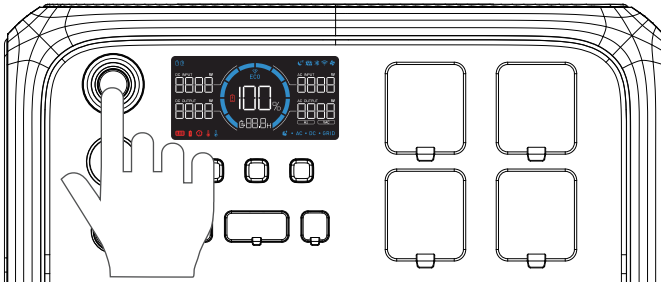

6. Écran LED

L'AC200P L dispose d'un écran LED informatif qui offre un accès facile à toutes les informations essentielles sur l'état et les performances de l'unité. Lorsque vous mettez en marche l'unité, l'écran LED s'allume et lorsque vous mettez l'unité hors tension, l'écran s'éteint.

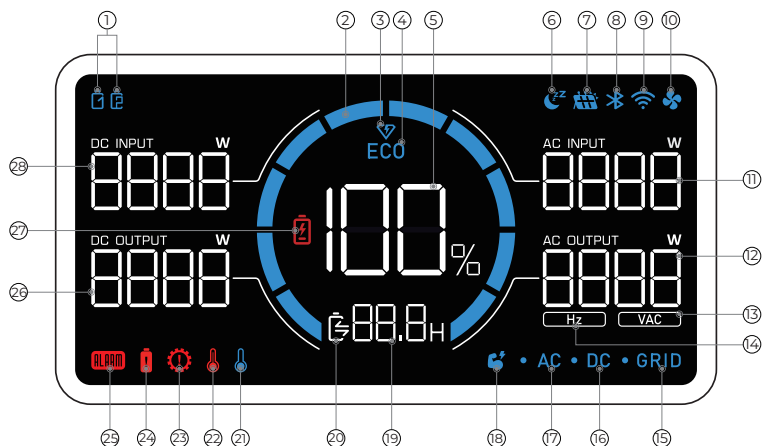

- | | | |
|-------------------------------------|-------------------------------------|--------------------------------|
| ① Batterie d'extension | ⑪ Puissance d'entrée CA | ⑳ Alerte de température basse |
| ② Progression de la charge/décharge | ⑫ Puissance de sortie CA | ㉒ Alerte de température élevée |
| ③ Charge turbo | ⑬ Tension de sortie CA | ㉓ Alerte de surintensité |
| ④ Mode ÉCO | ⑭ Fréquence de sortie CA | ㉔ Alerte de surcharge |
| ⑤ Capacité de la batterie (SoC) | ⑮ Connexion au réseau | ㉕ Alerte de défaillance |
| ⑥ Charge silencieuse | ⑯ Sortie CC | ㉖ Puissance de sortie CC |
| ⑦ Entrée CC | ⑰ Sortie CA | ㉗ Alerte de batterie faible |
| ⑧ Connexion Bluetooth | ⑱ Mode Augmentation de la puissance | ㉘ Puissance d'entrée CC |
| ⑨ Connexion au wifi | ㉑ Temps de charge/décharge restant | |
| ⑩ État du ventilateur | ㉒ État de charge/décharge | |

Indications sur l'écran LCD	
Mise en marche	L'écran LCD s'allume
Arrêt	L'écran LCD s'éteint
Chaque icône représente une batterie d'extension connectée. L'AC200P L peut afficher jusqu'à 2 icônes de batterie.	
La barre s'allonge pendant la charge et diminue pendant la décharge.	
L'AC200P L se charge en mode de charge Turbo.	
Le mode ÉCO est activé pour économiser de l'énergie.	ECO
L'autonomie restante.	100%
L'AC200P L se charge en mode de charge Silence.	
L'AC200P L se charge d'une source d'alimentation CC, telle que des panneaux solaires, des batteries au plomb, etc.	
L'AC200P L se connecte à l'application BLUETTI via le Bluetooth.	
L'AC200P L se connecte à l'application BLUETTI via le wifi.	
Lorsque l'icône est allumée, le ventilateur est activé et fonctionne correctement. Lorsque l'icône clignote, le ventilateur présente sûrement un problème.	
La puissance de charge CA en temps réel.	8888
La puissance de sortie CA totale en temps réel.	8888
La tension de sortie CA en temps réel.	VAC
La fréquence de sortie CA en temps réel.	Hz
L'AC200P L se recharge à partir du réseau domestique.	GRID
La sortie CC est activée.	DC
La sortie CA est activée.	AC
L'AC200P L fonctionne en mode Augmentation de la puissance.	
Le temps restant de charge ou de décharge.	88.8h
: charge : décharge	
La température dans l'unité est inférieure à -20 °C.	
La température dans l'appareil dépasse les 70 °C.	
L'AC200P L consomme trop, ce qui peut endommager l'appareil ou les dispositifs connectés.	
L'AC200P L est surchargée.	
L'AC200P L présente un problème qui peut nécessiter un dépannage ou une réparation.	
La puissance de sortie CC en temps réel.	8888
Le SoC descend en dessous de 5 %.	
La puissance d'entrée CC en temps réel.	8888

7. Charge

L'AC200P L prend en charge cinq méthodes de charge : CA, solaire, voiture, générateur et batterie au plomb.

⚠ Avertissement :

- Vérifiez à nouveau que tous les câbles sont fermement branchés.
- Évitez de mouiller la fiche et la prise afin de ne pas les endommager.

7.1 Charge en CA

Branchez l'AC200P L sur une prise murale standard et lancez la charge. Une fois complètement chargée, l'AC200P L arrête automatiquement la charge pour éviter toute surcharge. Pour une recharge rapide, vous pouvez activer la charge Turbo dans l'application BLUETTI, qui offre 80 % de recharge en seulement 45 minutes à une température ambiante de 25 °C.

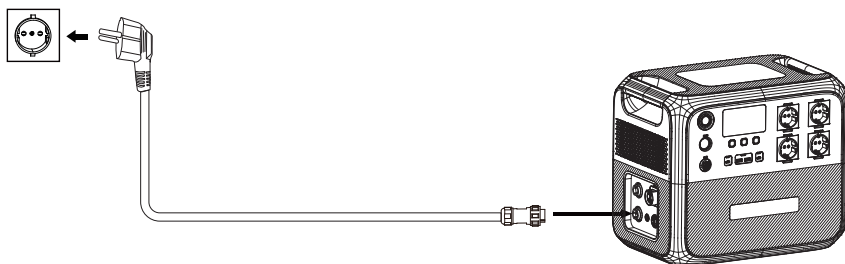

7.2 Recharge solaire

Connectez les panneaux solaires (en série) à l'AC200P L à l'aide du câble d'entrée CC et du câble de charge solaire. Lorsque les panneaux solaires ont une puissance de sortie de 1 200 W, l'AC200P L peut être chargée à 80 % en 1,5 heure environ. Cependant, sachez que le temps de recharge peut varier en fonction des conditions météorologiques, de l'intensité de la lumière du soleil, de l'orientation du panneau et d'autres variables.

Remarque :

- Assurez-vous que vos panneaux solaires sont conformes aux exigences suivantes :
Voc : 12-145 V Intensité : 15 A max Puissance : 1 200 W max
- Les panneaux solaires non étanches perdent de leur efficacité s'ils sont exposés à la pluie pendant une longue période.

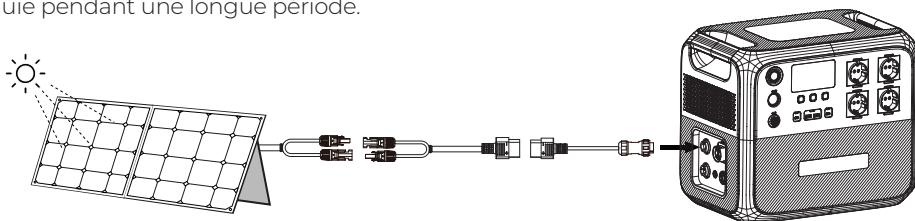

7.3 Recharge en voiture

Connectez l'AC200P L au port allume-cigare 12 V du véhicule à l'aide du câble d'entrée CC et du câble de charge pour voiture. L'AC200P L peut charger à une puissance maximale de 96 W et s'arrête automatiquement une fois la charge terminée.

Remarque : assurez-vous que votre véhicule respecte les conditions suivantes pour la recharge :

- Le véhicule est capable de fournir de l'énergie.
- Le moteur du véhicule est en marche pendant le processus de recharge.

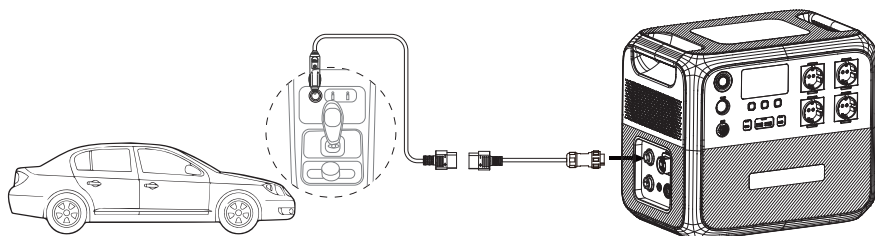

Avertissement :

L'AC200P L dispose d'une fonction de déconnexion en cas de basse tension, conçue pour protéger la batterie de votre véhicule pendant la charge. Si la tension d'entrée tombe en dessous de 10,5 V, l'appareil s'arrête automatiquement pour éviter une décharge excessive et des dommages potentiels à la batterie.

7.4 Recharge de générateur

Connectez l'AC200P L à un générateur à l'aide du câble de charge CA. L'AC200P L arrête également automatiquement la recharge lorsque l'unité est complètement chargée.

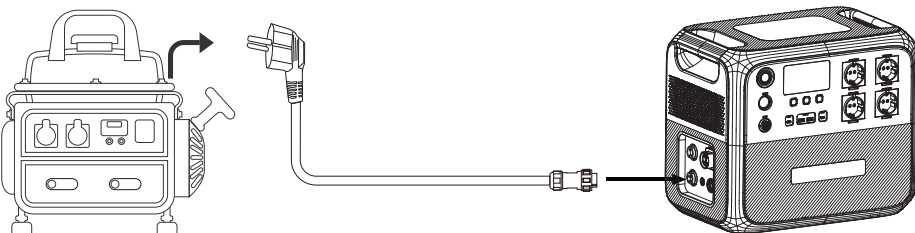

Remarque : assurez-vous que votre générateur délivre une sortie CA dont la tension de charge, la fréquence et la tension du mode Réseau auto-adaptatif sont conformes aux spécifications de l'AC200P L.

Si la demande totale d'énergie de vos appareils connectés dépasse la capacité de sortie du générateur, veuillez activer le mode Réseau auto-adaptatif pour garantir une expérience de charge fluide.

7.5 Charge par batterie au plomb

Cette méthode consiste à charger l'AC200P L en connectant la batterie au plomb et le port CC/PV de l'AC200P L à l'aide du câble de charge par batterie au plomb optionnel, comme illustré ci-dessous.

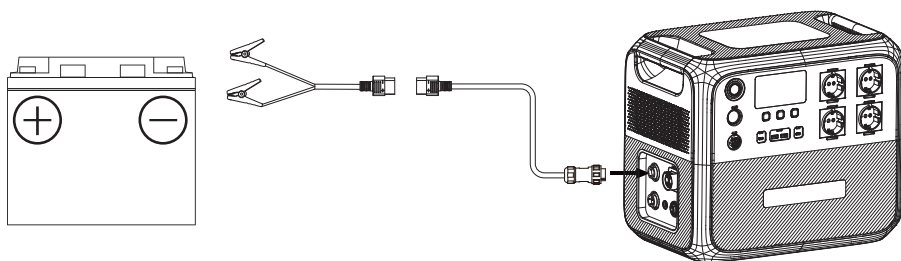



8. Décharge

Outre les ports allume-cigare, USB-A et USB-C, l'AC200P L dispose également de quatre prises CA et d'un port 48 V CC, offrant ainsi de nombreuses options de charge.

8.1 Décharge CA

Port	Description
4× Prises CA	Pour les appareils électriques CA.

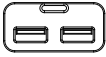
8.2 Décharge CC

Port	Image	Spécifications	Description
1× port allume-cigare		12 V / 10 A	Appareils 12 V CC jusqu'à 120 W de puissance. Ex. réfrigérateur de voiture, climatiseur, batterie au plomb
2× USB-A		QC 3.0, 18 W max	Téléphones portables et autres petites charges.
2× USB-C		PD 3.0, 100 W max	Téléphones portables, ordinateurs portables, etc.
1× Port 48 V CC		44,8-57,6 V / 8 A	Appareils 48 V CC, Ex., charger des batteries pour camping-car avec D40

Remarque : pour garantir des performances optimales, évitez de court-circuiter les ports et maintenez-les au sec pendant leur utilisation ou leur stockage. De plus, ne bloquez ni ne couvrez les ports tout en leur assurant une ventilation adéquate.

9. Settings (paramètres)

L'AC200P L offre la possibilité de régler ses paramètres par l'intermédiaire de l'écran LED ou de l'application BLUETTI. Grâce à l'écran LED de l'unité, vous pouvez contrôler directement les différents paramètres tels que le mode Augmentation de la puissance, le mode ÉCO, la fréquence de sortie et les modes de charge. En outre, en utilisant l'application BLUETTI, vous pouvez accéder à une interface conviviale sur votre téléphone portable pour surveiller et contrôler facilement l'AC200P L.

9.1 Mode Réglage



Lorsque l'écran est allumé, appuyez sur les boutons d'alimentation CA et CC et maintenez-les enfoncés pendant environ 2 secondes jusqu'à ce que le voyant de fréquence de sortie clignote pour accéder au Mode Réglage.



9.2 Commutation de fréquence

La fréquence de sortie actuelle (50 Hz/60 Hz) est affichée dans le coin inférieur droit de l'écran. En Mode Réglage, appuyez sur le bouton d'alimentation CC pour naviguer jusqu'à ce que la fréquence de sortie s'affiche à l'écran. Appuyez ensuite sur le bouton d'alimentation CA pour changer les options de fréquence en fonction de vos besoins.

Remarque : éteignez le bouton d'alimentation CA avant de régler la fréquence.

9.3 Mode de recharge CA

L'AC200P L prend en charge 3 modes de charge CA : Standard, Turbo et Silence pour répondre à vos besoins spécifiques. En mode Réglage, utilisez le bouton d'alimentation CC pour naviguer jusqu'à ce que l'icône  ou  commence à clignoter sur l'écran. Appuyez ensuite sur le bouton d'alimentation CA pour choisir les modes de charge. Veuillez consulter le tableau ci-dessous pour obtenir des consignes utiles.

Mode	Puissance de recharge			Description	Remarque	Icône
	CA	PV	CA+PV			
Standard	1 200 W max	1 200 W max	1 200 W max	Charge complète en 3 heures environ	Plus respectueux de la batterie de l'AC200P L.	Aucune
Turbo	2 400 W max	1 200 W max	2 400 W max	Charge à 80 % en 45 minutes	Pratique lorsque le temps de recharge est une priorité.	
Silencieux	800 W max	800 W max	800 W max	Bruit de fonctionnement inférieur à 50 dB	Offre un fonctionnement silencieux et peu énergivore pour une longue durée de vie de la batterie.	

9.4 Mode Augmentation de la puissance

Le mode Augmentation de la puissance est spécialement conçu pour traiter les charges résistives jusqu'à 3 600 W, y compris les couvertures électriques, les bouilloires, les sèche-cheveux et autres appareils chauffants. Pour l'activer, accédez au mode Réglage, naviguez avec le bouton d'alimentation CC jusqu'à ce que  apparaisse, puis appuyez sur le bouton d'alimentation CA pour activer le mode.

Remarque : le mode Augmentation de la puissance n'est pas activé par défaut et ne convient qu'aux charges résistives d'une puissance nominale comprise entre 2 400 W et 3 600 W.

Bien que l'AC200P L puisse gérer des demandes de puissance plus élevées, sa puissance de fonctionnement réelle est de 2 400 W.

9.5 Mode ÉCO

L'AC200P L dispose de trois modes ÉCO qui vous permettent d'économiser de l'énergie et de prolonger la durée de vie de la batterie :

· Mode CA-ÉCO

Dans ce mode, si la puissance de sortie du CA chute en dessous d'un certain niveau pendant une période donnée, l'alimentation CA se coupe automatiquement.

Remarque : ce mode n'est pas disponible lorsque vous chargez l'AC200P L à l'aide d'une source CA, telle qu'une prise murale ou un générateur.

· Mode CC-ÉCO



Dans ce mode, si la puissance de sortie CC chute en dessous d'un certain niveau pendant une période donnée, l'alimentation CC se coupe automatiquement.

Avertissement :

- Les modes CA-ÉCO et CC-ÉCO sont activés par défaut pour économiser de l'énergie, et il est recommandé de les garder activés tout le temps.
- Utilisez l'application BLUETTI pour activer ou désactiver séparément le mode CA-ÉCO et le mode CC-ÉCO. Si vous utilisez l'écran LED, ils s'allumeront ou s'éteindront en même temps.
- Pour éviter toute interruption de la charge, désactivez le mode ÉCO lorsque vous chargez un petit appareil consommant moins de 60 W.

En mode Réglage, appuyez sur le bouton d'alimentation CC pour parcourir les éléments de réglage. Lorsque l'icône **ECO** clignote à l'écran, appuyez sur le bouton d'alimentation CA pour activer ou désactiver le mode ÉCO.

9.6 Connexion Bluetooth et wifi

Pour connecter l'AC200P L à l'application BLUETTI, activez d'abord le wifi ou le Bluetooth. En mode Réglage, appuyez sur le bouton d'alimentation CC pour parcourir les éléments de réglage. Lorsque l'icône  clignote à l'écran, appuyez sur le bouton d'alimentation CA pour activer le Bluetooth. De même, lorsque l'icône  clignote à l'écran, appuyez sur le bouton d'alimentation CA pour activer le wifi.

9.7 Mode ASI

Lorsque le mode ASI est activé, l'AC200P L peut fournir une alimentation ininterrompue à vos appareils essentiels en cas de panne de courant. En outre, quatre modes différents sont disponibles via l'application BLUETTI, ce qui vous permet de choisir l'option la mieux adaptée à vos besoins.

- Mode « Standard UPS » (ASI standard)

Dans ce mode, l'AC200P L et ses batteries d'extension (le cas échéant) sont toujours chargées avec l'énergie solaire ou du réseau disponible, de sorte qu'elles sont prêtes à fournir une alimentation de secours en cas de défaillance du réseau. Lorsque le réseau tombe en panne, l'unité AC200P L prend le relais de manière fluide pour que vos appareils continuent de fonctionner sans interruption.

- Mode « Time Control UPS » (Contrôle du temps ASI)

Ce mode permet de programmer l'AC200P L pour qu'elle se charge pendant les heures creuses lorsque les prix de l'électricité sont bas. Aux heures de pointe, lorsque l'électricité est plus chère, l'AC200P L change de mode de manière fluide et alimente vos appareils, vous permettant ainsi d'économiser de l'argent sur votre facture d'électricité.

- Mode « PV Priority UPS » (ASI priorité PV)

Le mode ASI priorité PV est plus adapté aux régions bénéficiant d'un ensoleillement important tout au long de l'année. ·L'AC200P L est principalement chargée par l'énergie solaire pour économiser de l'électricité.

Remarque : lorsque le SOC de la batterie est supérieur à la valeur prédéfinie, les appareils branchés sur les prises CA sont alimentés à la fois par PV et la batterie.

Lorsque le SOC de la batterie est plus faible que la valeur définie, le réseau charge à la fois la batterie et les appareils.

- Mode « Customized UPS » (ASI personnalisée)

Ce mode permet d'adapter les paramètres de l'ASI à vos besoins spécifiques. Créez des programmes personnalisés pour la charge et la décharge, définissez les limites du SoC de la batterie et contrôlez même l'interrupteur de charge réseau et l'interrupteur de charge programmée en fonction de vos besoins.

9.8 Mode Réseau auto-adaptatif

Si vous ne pouvez pas charger l'AC200P L à l'aide d'un générateur ou d'une tension réseau instable, vous pouvez activer le mode Réseau auto-adaptatif via l'application BLUETTI.

9.9 « Max. Grid Input Current » (courant d'entrée max du réseau)

Si le courant du réseau ne correspond pas à ce réglage, ajustez le réglage dans l'application BLUETTI.

Avertissement :

Si vous avez besoin d'augmenter le réglage au-delà de la valeur par défaut, veuillez contacter le service client de BLUETTI et demander un mot de passe pour effectuer les ajustements nécessaires.

9.10 Quitter le mode Réglage

Pour enregistrer vos paramètres AC200P L et quitter le mode Réglage, maintenez enfoncés les boutons d'alimentation CA et CC en même temps.

Remarque : si vous n'effectuez aucune action dans un délai d'une minute, l'AC200P L quittera automatiquement le mode Réglage et aucun changement ne sera enregistré.

10. Connexion à la batterie d'extension

L'unité AC200P L prend en charge plusieurs types de batteries d'extension pour augmenter sa capacité de puissance, telles que les B210P, B230 et B300. Suivez les étapes ci-dessous pour les connecter :

1. Assurez-vous que la station de charge AC200P L et la batterie d'extension sont toutes deux éteintes.
2. Connectez-les à l'aide du câble de connexion de batterie d'extension.
3. Mettez en marche l'AC200P L et la batterie d'extension s'allumera automatiquement.

  s'affiche sur l'écran de l'AC200P L.

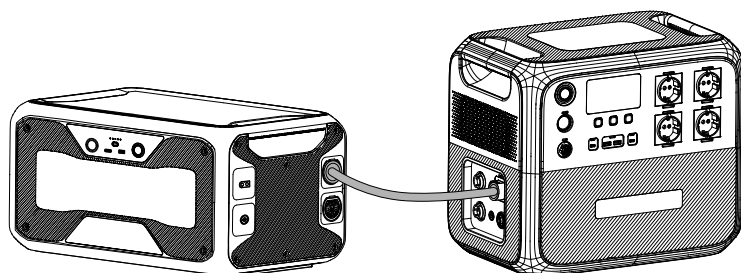

(AC200P L + 1 B300)

Si vous souhaitez ajouter une batterie d'extension supplémentaire, veuillez configurer le système comme indiqué.

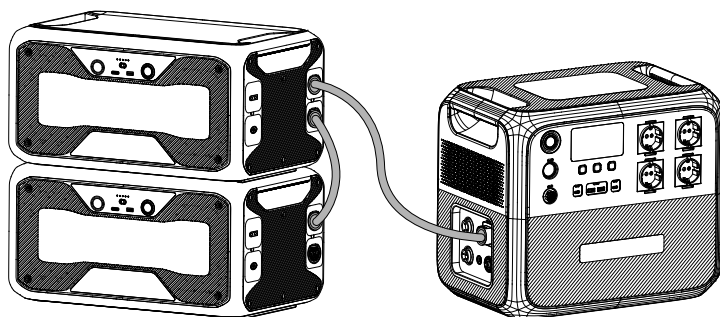

(AC200P L + 2 B300)

Avertissement :

L'AC200P L est compatible avec un maximum de deux unités B210P ou B300, mais seulement avec une unité B230.

11. Application BLUETTI

Scannez le code QR ci-dessous ou recherchez « BLUETTI » dans l'App Store ou Google Play pour télécharger l'application BLUETTI.







Pour plus de détails, veuillez consulter les CONSIGNES RELATIVES À L'APPLICATION BLUETTI.

12. Spécifications

Modèle	AC200P L
Capacité de la batterie	2 304 Wh (45 Ah)
Type de batterie	Phosphate de fer et de lithium (LiFePO ₄ , LFP)
Puissance d'entrée CA+CC/PV	2 400 W max
Puissance de sortie CA + CC (sans réseau)	2 500 W max
Poids	28,3 kg
Dimensions (LxlxH)	420 mm x 280 mm x 366,5 mm
Température de charge	De 0 °C à 40 °C
Température de décharge	De -20 °C à 40 °C
Température de stockage	Jusqu'à 1 mois : -20 °C à 45 °C Jusqu'à 3 mois : -20 °C à 30 °C Jusqu'à 12 mois : -20 °C à 25 °C
Humidité de fonctionnement	Entre 10 % et 90 %
Bruit	50 dB max
Altitude opérationnelle	2 000 m











Sortie CA			
Alimentation	2 400 W au total		
Puissance de surcharge	2 520 W-3 000 W, 2 minutes		
	3 000 W~3 600 W, 5 s		
	>3 600 W, 0,5 s		
Tension	230 V CA		
Intensité	10,5 A		
Fréquence	50 Hz / 60 Hz		
Sortie CC			
1× port allume-cigare	12 V CC / 10 A		
2× USB-A	5 V CC / 3 A, 9 V CC / 2 A, 12 V CC / 1,5 A, 18 W chaque		
2× USB-C	5/9/12/15/20 V CC / 3 A, 20 V CC / 5 A ; (100 W pour un, 150 W pour deux)		
1× Port 48 V CC	48 V CC / 8 A		
2× chargeurs sans fil	5/7,5/10/15 W		
Entrée CA			
Tension	230 V CA		
Intensité	10,5 A		
Fréquence	50 Hz/60 Hz		
ASI	Délai de commutation ≤ 20 ms		
Alimentation	2 400 W max (0 % à 80 % en 45 minutes à 10 °C-30 °C)		
Entrée CC			
Interface	Prise aviation à 2 broches		
Alimentation	1 200 W max		
Intensité	15 A max		
Tension	12 V à 145 V CC		
Port pour batterie d'extension			
Tension	44,8 V à 57,6 V CC		
Intensité d'entrée	60 A max		
Fréquence radio			
	Fréquence de fonctionnement	Puissance de transmission maximale	Mode de modulation
wifi	2 412 MHz~2 472 MHz	17,57 dBm	BPSK/QPSK/16QAM/64QAM /DBPSK/DQPSK/CCK
Bluetooth 4.2	2 402 MHz~2 480 MHz	8,42 dBm	GFSK, π/4-DQPSK, 8DPSK



13. Instructions d'utilisation des boutons

Fonctionnement	Fonction	Description
Appuyer sur le bouton d'alimentation CA	Activer/désactiver la sortie CA	/
Appuyer sur le bouton d'alimentation CC	Allumer/éteindre le port allume-cigare et la sortie du port pour camping-car	/
Appuyer sur le bouton d'alimentation USB	Activer/désactiver la sortie USB	/
Appuyer simultanément sur les boutons d'alimentation CA et CC et les maintenir enfoncés pendant plus de 2 secondes jusqu'à ce que la fréquence de sortie clignote	Entrer dans/Quitter le mode Réglage	En mode Réglage, les icônes des fonctions actuellement activées restent allumées, à l'exception de l'icône de fréquence de sortie clignotante. Si vous n'effectuez aucune action dans un délai d'une minute, l'AC200P L quittera automatiquement le Mode Réglage et aucun changement ne sera enregistré.
Appuyer sur le bouton d'alimentation CC en mode Réglage	Naviguer dans les éléments de configuration	L'élément de réglage clignotant est sélectionné et modifiable. En mode Réglage, les codes correspondants seront affichés sur le côté gauche : P01 : fréquence de sortie P03 : mode de charge P04 : mode Augmentation de la puissance P05 : mode ÉCO P06 : Bluetooth P07 : wifi
Appuyer sur le bouton d'alimentation CA lorsque l'élément de réglage clignote	Activer ou désactiver la fonction sélectionnée.	/
Appuyer longuement sur le bouton d'alimentation CC en mode Réglage	Changer la page d'état	Vous pouvez afficher les informations pertinentes sur la page d'état.  : numéro de série  : code d'erreur  : défauts historiques  : version

14. Dépannage

En mode Réglage, maintenez enfoncé le bouton d'alimentation CC pour changer la page d'état jusqu'à ce que l'icône  et le code d'erreur apparaissent simultanément sur l'écran. Veuillez consulter le tableau ci-dessous pour obtenir des conseils utiles.

Code d'erreur	Icône d'alarme	Description	Dépannage
E001		Surcharge du convertisseur	Vérifiez si la consommation électrique de vos appareils connectés est trop élevée. Réduisez la charge si nécessaire.
E002		Protection contre la surchauffe du convertisseur, sortie CA désactivée	Attendez environ 10 minutes jusqu'à ce que l'appareil refroidisse, puis rallumez la sortie CA.
E003		Court-circuit du convertisseur	1. Vérifiez si la consommation électrique de vos appareils connectés est trop élevée. 2. Vérifiez si l'un de vos appareils électriques provoque un court-circuit.
E033		Surtension PV	Assurez-vous que la tension d'entrée PV est comprise entre 12 V et 145 V CC.
E039		Surchauffe PV	Attendez environ 10 minutes jusqu'à ce que l'appareil refroidisse, puis réactivez l'entrée PV.
E065		Court-circuit de la sortie CC	1. Vérifiez si la consommation électrique de vos appareils connectés est trop élevée. 2. Vérifiez si l'un de vos appareils électriques provoque un court-circuit.
E067		Surintensité de sortie CC	Vérifiez si la consommation électrique de vos appareils connectés est trop élevée. Réduisez la charge si nécessaire.
E068		Surchauffe de la sortie CC	Attendez environ 10 minutes jusqu'à ce que l'appareil refroidisse, puis redémarrez vos appareils.
E085		Température de charge trop élevée	Attendez que l'appareil refroidisse avant de le recharger.
E086		Température de charge trop basse	Assurez-vous que l'appareil est exposé à une température ambiante comprise entre 0 °C et 40 °C.
E087		Température de décharge trop élevée	Attendez que l'appareil refroidisse avant de le décharger.

E088		Température de décharge trop basse	Assurez-vous que l'appareil est exposé à une température ambiante comprise entre -20 °C et 40 °C.
E115		Surfréquence du réseau	Vérifiez que la fréquence du réseau n'est pas trop élevée. Contactez votre fournisseur d'électricité local si nécessaire.
E116		Sous-fréquence du réseau	Vérifiez que la fréquence du réseau n'est pas trop faible. Contactez votre fournisseur d'électricité local si nécessaire.
Autres	/	/	Veillez contacter l'équipe de support BLUETTI pour obtenir de l'aide.

Lorsque la page Code d'erreur est affichée, appuyez longuement sur le bouton d'alimentation CC pour changer la page d'état. Lorsque  s'affiche, vous pouvez consulter l'historique des pannes. Pour effacer l'historique des pannes, appuyez sur le bouton d'alimentation CA pendant 2 secondes, puis relâchez-le.

Annexe 1 Estimation du temps de fonctionnement

Pour estimer le temps de fonctionnement de l'AC200P L, tenez compte de la charge que vous appliquez :

Temps de fonctionnement = Capacité de la batterie (Wh) × DoD × η ÷ (Puissance de charge + autoconsommation de l'AC200P L)

Remarque : « DoD » correspond à la profondeur de décharge. L'AC200P L fonctionne à 95 % de DoD pour une durée de vie prolongée de la batterie.

η est l'efficacité de conversion du convertisseur, qui est généralement supérieure à 93 % pour l'AC200P L.

L'autoconsommation de l'AC200P L est d'environ 12 W.

Par exemple, vous pouvez alimenter un réfrigérateur de 40 W pendant environ 39,1 heures.

Temps de fonctionnement = 2 304 Wh × 95 % × 93 % ÷ (40 W + 12 W) ≈ 39,1 heures.

Veuillez garder à l'esprit que le temps de fonctionnement estimé est fourni à titre d'exemple et peut varier en fonction des conditions d'utilisation réelles. Certains facteurs, comme une température basse et des charges excessives, peuvent avoir un impact considérable sur la capacité de la batterie et réduire sa durée moyenne de fonctionnement.

Annexe 2 FAQ

Q1 : Comment savoir si mes appareils fonctionneront bien avec ce produit ?

R : Commencez par évaluer la charge constante totale de vos appareils. Si elle ne dépasse pas la puissance de sortie maximale de l'AC200P L (2 400 W), vous pouvez utiliser cette station de charge pour faire fonctionner vos appareils.

Remarque : pour certains appareils avec moteurs ou compresseurs intégrés, la puissance de démarrage requise est 2 à 4 fois supérieure à la puissance nominale, ce qui peut facilement surcharger l'AC200P L.

Q2 : Est-il possible d'utiliser des panneaux solaires tiers pour charger ce produit ?

R : Oui. Néanmoins, assurez-vous que vos panneaux solaires ont une tension de circuit ouvert comprise entre 12 V et 145 V et qu'ils sont équipés de connecteurs MC4. Il est également important de ne pas mélanger différents types de panneaux solaires.

Q3 : L'appareil peut-il charger et décharger en même temps ?

R : Oui. L'appareil dispose de la technologie de charge « passthrough ». L'AC200P L est équipée d'une batterie LiFePO₄ haute-qualité et d'un système exclusif de gestion de batterie, qui lui permettent de charger et de décharger en même temps.

Q4 : Pourquoi la puissance de charge est-elle souvent trop faible ?

R : L'AC200P L dispose d'un BMS intelligent intégré qui adapte automatiquement la puissance de charge en fonction de la température de la batterie et du SoC. Cela permet de protéger la batterie et de prolonger sa durée de vie.

EU DECLARATION OF CONFORMITY

Hereby, Shenzhen Poweroak Newener Co.,Ltd declares that the equipment type AC200L is in compliance with Directives 2014/53/EU and 2011/65/EU.

The full text of the EU declaration of conformity is available at the following internet address:
<https://de.bluettipower.eu/products/bluetti-ac200l>

For more information, please visit:



@BLUETTI Support

@BLUETTI Official



@bluetti_official



@bluetti.inc



@bluetti_inc



sale-eu@bluettipower.com

EU REP

Company: POWEROAK GmbH
Address: Lise-Meitner-Str. 14 28816
Stuhr Germany
Mail: logi@bluetti.de

UK REP

Company: POWEROAK ENERGY UK CO.,LTD
Address: Unit 2 NorthGate, Bolsover Business Park,
Woodhouse Lane Chesterfield England, S44 6BD
Mail:poweroak.eu@bluetti.com

Customer Service(DE)

Tel: +49 8006273016

Service Hours: Monday to Friday
9:00 - 17:00 (local time)

Customer Service(UK)

Tel: +44 8000472906

Service Hours: Monday to Friday 9:00 - 17:00
(local time)

SHENZHEN POWEROAK NEWENER CO., LTD.

Address: F19, BLD No.1, Kaidaer, Tongsha Rd No.168,
Xili Street, Nanshan, Shenzhen, China





BLUETTI

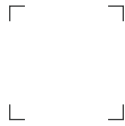

Certificate

Inspector: _____

QC: _____

Just Power On